

**I.N.G.  
FIXATIONS**

*Le choix du PRO !*

**INVENTEUR ET FABRICANT DE FIXATIONS DEPUIS 1985**



**SOLUTIONS  
DE FIXATIONS  
POUR L'I.T.E.**

*38 ans d'expérience !*

**CSTB**  
le futur en construction  
**RAPPORT D'ESSAIS  
DE CHARGES  
GOND I.N.G. ISO**



# FIXATIONS POUR DÉPORTER LES VOILETS ET ACCESSOIRES



VIDÉO DE MISE EN OEUVRE  
Scannez-moi !

## 3 SOLUTIONS POUR DÉPORTER LES GONDS :



# DANS LE CADRE D'UNE ISOLATION PAR L'EXTÉRIEUR

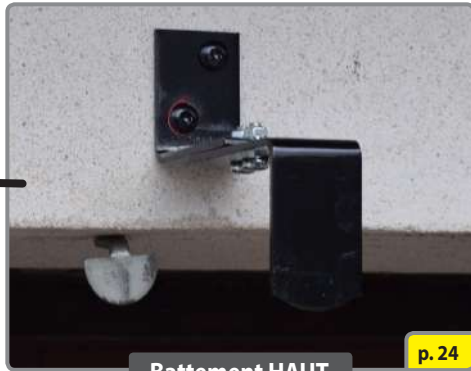

Battement HAUT

p. 24

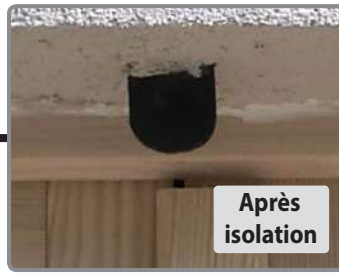

Après  
isolation

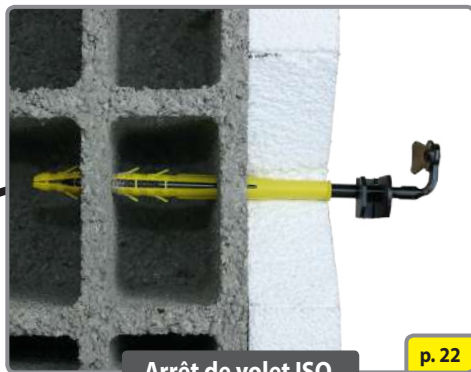

Arrêt de volet ISO

p. 22



Battement BAS sur  
bavette appui de fenetre

p. 25

## NOS AUTRES FIXATIONS ITE :



Gabarit déport  
de volet

p. 9

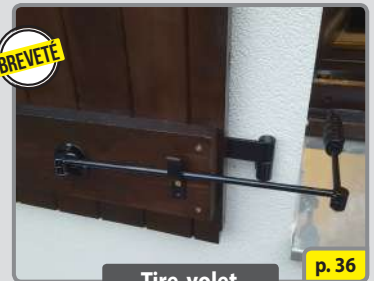

Tire-volet

p. 36



Fixation de store  
à la résine

p. 30



Fixation robinet  
de puisage

p. 35

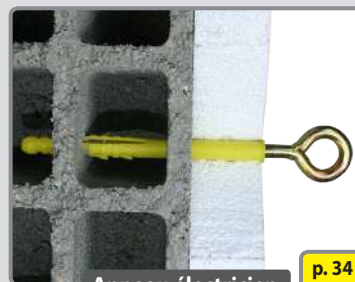

Anneau électricien

p. 34

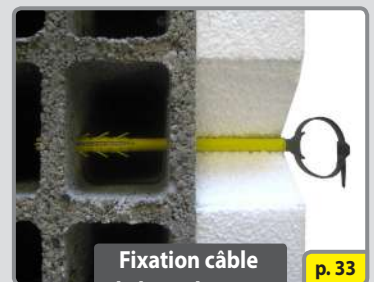

Fixation câble  
de branchement

p. 33



Fixation descente  
d'eaux pluviales

p. 28

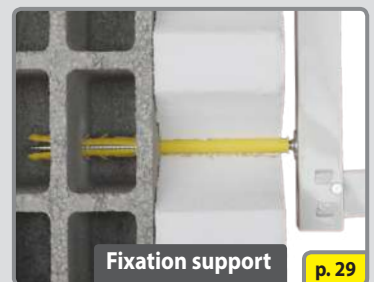

Fixation support  
de climatisation

p. 29

**SOMMAIRE**

<p><b>Cheville grande longueur Ø10</b></p>  <p>Pages 5 - 33</p>	<p><b>Clou Résine</b></p>  <p>Page 5</p>	<p><b>Rondelle nylon Ø 45</b></p>  <p>Page 5</p>	<p><b>Rondelle nylon Ø 60</b></p>  <p>Page 5</p>	<p><b>Rondelle nylon Ø 85</b></p>  <p>Page 5</p>	<p><b>Vis à bois</b></p>  <p>Pages 5 - 27</p>
<p><b>Équerre de bardage</b></p>  <p>Page 5</p>	<p><b>Goujon fileté</b></p>  <p>Page 5</p>	<p><b>Bloc ITE + fixations</b></p>  <p>Page 6</p>	<p><b>Gond de volet pour Bloc ITE</b></p>  <p>Page 7</p>	<p><b>Accessoires pour Bloc ITE</b></p>  <p>Page 7</p>	<p><b>Mallettes ISO</b></p>  <p>Page 9</p>
<p><b>Gond I.N.G. ISO</b></p>  <p>Pages 12</p>	<p><b>Clavette pour corps de gond ISO</b></p>  <p>Page 12</p>	<p><b>Spécial maison type phénix</b></p>  <p>Page 14</p>	<p><b>Gond ISO avec clip</b></p>  <p>Page 15</p>	<p><b>Gond ISO à la résine</b></p>  <p>Page 18</p>	<p><b>Filtere métallique</b></p>  <p>Pages 18 - 19</p>
<p><b>Gabarit de perçage</b></p>  <p>Page 19</p>	<p><b>Pièce pour gond en angle</b></p>  <p>Page 20</p>	<p><b>Gond / arrêt ISO sur platine</b></p>  <p>Page 20</p>	<p><b>Accessoire pour peinture aluminium</b></p>  <p>Page 20</p>	<p><b>Rondelle d'épaisseur</b></p>  <p>Page 20</p>	<p><b>Accessoires pour la pose de gonds</b></p>  <p>Page 21</p>
<p><b>Résine 410 ml DI</b></p>  <p>Page 21</p>	<p><b>Accessoires de pose</b></p>  <p>Page 21</p>	<p><b>Arrêt de volet ISO</b></p>  <p>Page 22</p>	<p><b>Arrêt de volet tête de bergère ISO</b></p>  <p>Page 23</p>	<p><b>Arrêt de volet automatique ISO</b></p>  <p>Page 23</p>	<p><b>Battement haut ISO</b></p>  <p>Page 24</p>
<p><b>Battement bas ISO</b></p>  <p>Page 25</p>	<p><b>Battement bas ISO sur bavette alu</b></p>  <p>Page 25</p>	<p><b>Battement bas ISO pour espagnolette à crochet</b></p>  <p>Page 25</p>	<p><b>Cheville isolation</b></p>  <p>Pages 26 - 27</p>	<p><b>Treillis pour façade</b></p>  <p>Page 27</p>	<p><b>Cheville pour polystyrène</b></p>  <p>Page 27</p>
<p><b>Fixation de descentes d'eaux pluviales</b></p>  <p>Page 28</p>	<p><b>Fixation de dauphins</b></p>  <p>Page 28</p>	<p><b>Fixation de descentes d'eaux pluviales en ALU</b></p>  <p>Page 28</p>	<p><b>Fixation de support de clim ISO</b></p>  <p>Page 29</p>	<p><b>FIX-STORE ISO</b></p>  <p>Page 30</p>	<p><b>Fixation de rails de volets coulissants</b></p>  <p>Page 32</p>
<p><b>Fixation de rail de B.S.O.</b></p>  <p>Page 33</p>	<p><b>Vis à deux filets</b></p>  <p>Page 33</p>	<p><b>Cheville support câbles de branchement</b></p>  <p>Page 33</p>	<p><b>Cheville support câbles de réseau avec BRPF</b></p>  <p>Page 34</p>	<p><b>Anneau électricien</b></p>  <p>Page 34</p>	<p><b>Fixation pour accessoires I.T.E.</b></p>  <p>Page 34</p>
<p><b>Fix-câble</b></p>  <p>Page 34</p>	<p><b>Anneau échafaudage</b></p>  <p>Page 35</p>	<p><b>Fixation robinet de puisage</b></p>  <p>Page 35</p>	<p><b>Tire-volet - BREVETÉ</b></p>  <p>Page 36</p>	<p><b>Vis toiture Ø 7</b></p>  <p>Page 37</p>	

**Votre devis pour la pose de gonds : page 39**

**Page 38 - fixations pour blocs coffrants isolants**



## CHEVILLE GRANDE LONGUEUR - CHEVILLE NYLON CQLV Ø 10 + VIS TÊTE FRAISÉE Ø 7

Fixation de tasseaux de bardage dans les matériaux creux (parpaing / brique)

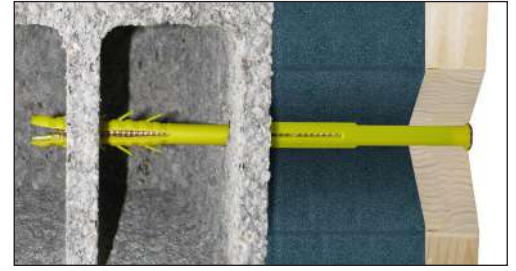

Désignation	Référence	Cond	Finition
Cheville CQLV Ø 10 x 240	A090135	15	Zinguée jaune
Cheville CQLV Ø 10 x 280	A090140	15	Zinguée jaune

## CLOU RÉSINE® - FIXATION À LA RÉSINE DANS LES MATÉRIAUX CREUX (PARPAING / BRIQUE)

Idéal pour la fixation de bardage dans les matériaux creux



Outil de pose

Clou Résine



Rallonge embout mélangeur

*Ce n'est pas un filtre mais une fixation !*

*Breveté*



Lisse de bardage



Équerre de bardage

A utiliser avec notre résine DI (cf. page 21)

Désignation	Référence	Cond	Surcond
Clou Résine	A460100	Boîte de 32 *	Box 9 boîtes
Embout mélangeur + rallonge	A460200	Sachet de 5	5 sachets
Sachet de 4 Clou Résine	A460250	Sachet de 4	5 sachets
Kit de 4 Clou Résine + Résine 300 ml DI	A460300	1 kit	5 kits
Kit de 6 Clou Résine + Résine 300 ml DI	A460400	1 kit	5 kits

\* Composition de la boîte de 32 :

32 Clou Résine - 32 capuchons - 3 embouts mélangeurs - 3 rallonges - 1 outil d'aide à la pose - 1 notice de pose

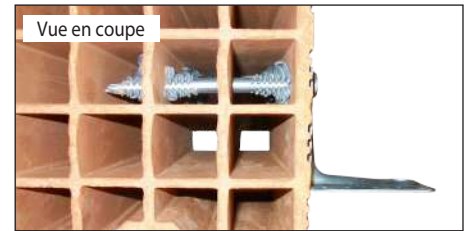

Vue en coupe

## RONDELLE NYLON Ø 45 + robuste !



Désignation	Référence	Cond
Ø 45	A130340	100
Ø 45 Vrac	A130350	1000

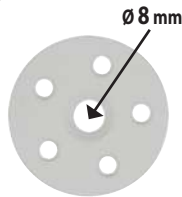

Ø 8 mm

## RONDELLE PLATE ISOLATION Ø 60

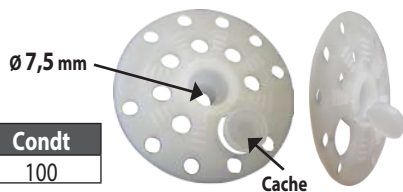

Ø 7,5 mm

Cache

Désignation	Référence	Cond
Ø 60	A136210	100

## RONDELLE PLATE ISOLATION Ø 85



Ø 5 mm

Désignation	Référence	Cond
Ø 85	A136250	100

## VIS À BOIS

- ▶ Embout Torx T30
- ▶ Tête fraisée



Désignation	Référence	Cond
Ø 6 x 140	A136310	100
Ø 6 x 160	A136320	100
Ø 6 x 180	A136330	100
Ø 6 x 200	A136340	100
Ø 6 x 220	A136350	100

Désignation	Référence	Cond
Ø 6 x 240	A136355	100
Ø 6 x 260	A136358	100
Ø 6 x 280	A136360	100
Ø 6 x 300	A136362	100

## ÉQUERRE DE BARDAGE

- ▶ Épaisseur 2,5 mm



Désignation	Référence	Cond
Lg. 140 mm	A471689	50
Lg. 160 mm	A471691	50
Lg. 180 mm	A471693	50

Désignation	Référence	Cond
Lg. 200 mm	A471695	50
Lg. 220 mm	A471697	50
Lg. 240 mm	A471699	50

## GOUJON FILETÉ

Fixation d'équerres de bardage dans le béton



Désignation	Référence	Cond
8/10/80	A230050	50
8/30/90	A230060	50

Désignation	Référence	Cond
8/70/130	A230070	50
10/50/120	A230100	25

## BLOC ITE

**CSTB**  
le futur en construction  
Coefficient de transmission thermique  $\chi = 0,002 \text{ W/K}$   
(PV CSTB sur demande) pour bloc ITE longueur 140 mm

**NOUVEAU CHEZ I.N.G.**

**AVANTAGE**

**PRODUIT EN MATIÈRE 100% RECYCLÉE**

**À PARTIR DE BOUCHONS EN PLASTIQUE**

**BREVET DÉPOSÉ**

✓ Emplacement pour recevoir la partie basse du gond

Couper seulement la clavette, c'est plus facile !

**3 FIXATIONS FOURNIES**

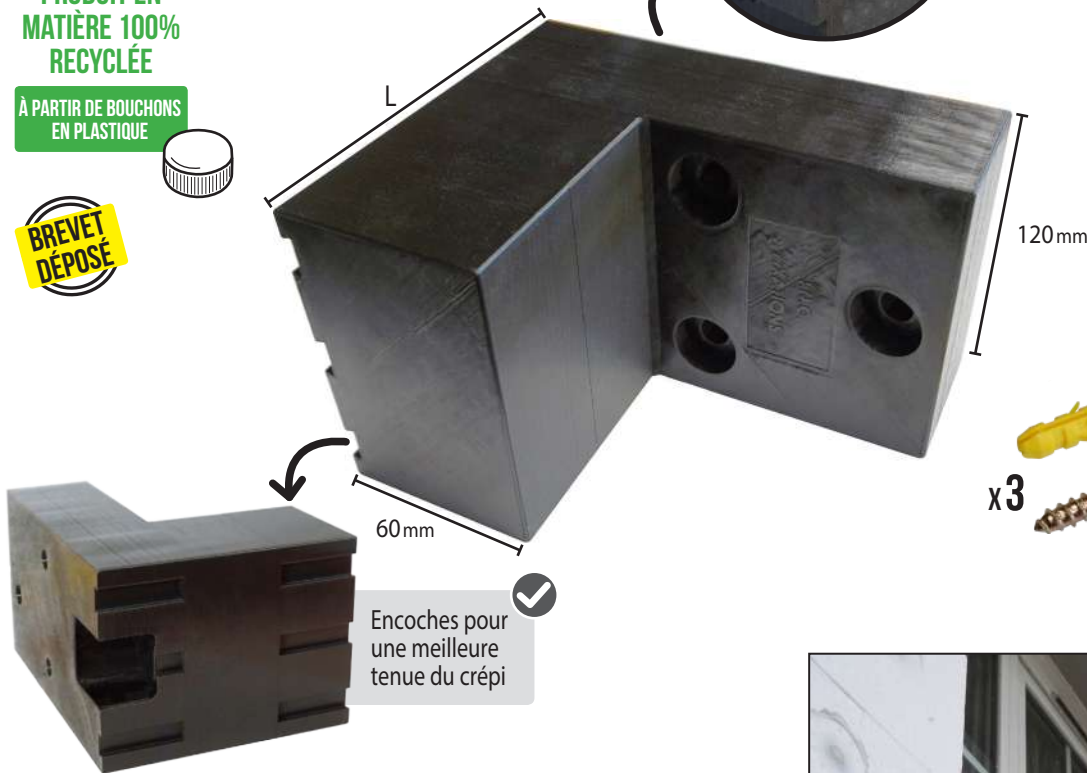

✓ Encoches pour une meilleure tenue du crépi

**Ø 12 MM À TRAVERS LE BLOC**

## MISE EN OEUVRE

- 1 - Positionner le bloc, repérer un premier trou
- 2 - Percer à Ø 12
- 3 - Mettre la cheville à travers le bloc et visser le tirefond avec la rondelle
- 4 - Ensuite, faire les 2 autres trous à travers le bloc et cheviller

## DESSIN TECHNIQUE

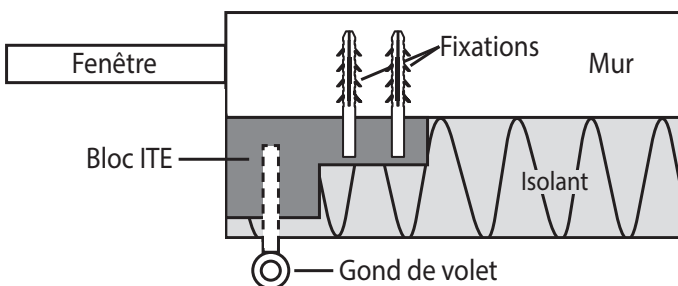

Bloc en situation



L (mm)	Référence	Condt
120	A130220	Carton de 6
	A130221	Unité
140	A130222	Carton de 6
	A130223	Unité
160	A130224	Carton de 6
	A130225	Unité

## À LA RÉSINE



### QUEUE FER CARRÉ Ø10 x 80



Ø Gond (mm)	Référence	Condt
14	A000211	Unité
16	A000241	Unité

### QUEUE FILET MÉTRIQUE M10 x 80

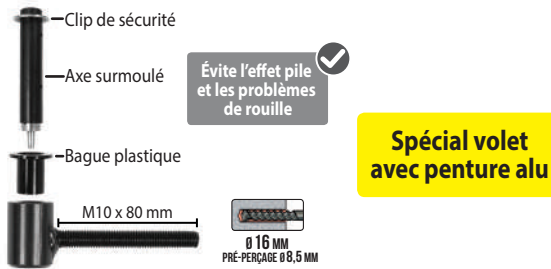

Ø Gond (mm)	Référence	Condt
14	A130128	Unité

### GABARIT DE PERÇAGE

Ø (mm)	Référence	Condt
14	A000827	1
16	A000828	1

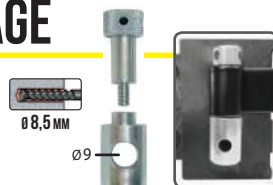

## À VISSER



### QUEUE FILET BOIS Ø10 x 78

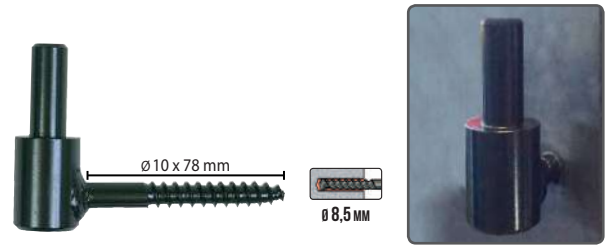

Ø Gond (mm)	Référence	Condt
14	A000695	Unité
	A836368	Sachet de 4

### QUEUE FILET MÉTRIQUE M10 x 80

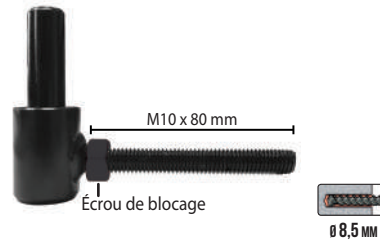

Ø Gond (mm)	Référence	Condt
14	A000395	Unité

### MÈCHE

Ø (mm)	Référence	Condt
8,5	A412110	1



Ø (mm)	Référence	Condt
16	A412100	1



SI ISOLATION FINIE, NOUS AVONS LA SOLUTION : " QUESTIONNEZ-NOUS ! "

### POSE DE GOND EN ANGLE DANS BLOC ISOLANT AVEC PLAQUE EN ALU APRÈS ISOLATION



Perçage dans le bloc isolant  
3 étapes



Injection de la résine dans le bloc isolant



Installation du gond dans le bloc isolant

#### Perçage par étape



1- Mèche Ø 10



2- Mèche Ø 16 épaulée à 10



3- Mèche Ø 22 épaulée à 16  
(à cause de la plaque métallique)



# GOND I.N.G. ISO

## LA SOLUTION IDÉALE POUR DÉPORTER LES VOILETS DANS LE CADRE D'UNE ISOLATION PAR L'EXTÉRIEUR



Plusieurs possibilités de réglages, pose **FACILE** !

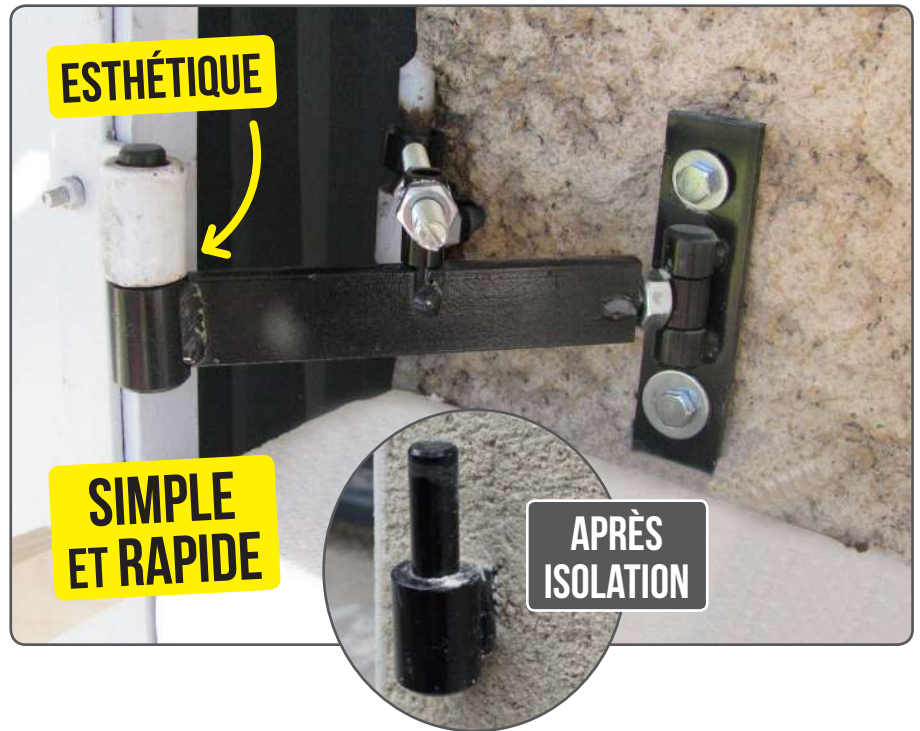

- ▶ Permet de réaliser une isolation extérieure de 60 à 210 mm d'épaisseur
- ▶ S'adapte aux gonds Ø 10 - 12 - 14 - 16 et autres sur demande
- ▶ Un même modèle pour côté droit et gauche
- ▶ Pratique en rénovation : réglages en hauteur et en largeur
- ▶ Permet d'ajuster les volets même «s'ils ont du gauche»
- ▶ Permet de descendre le volet de 5 à 8 mm pour éviter le jour sur l'appui de fenêtre

**CONSEIL ET EXPÉRIENCE : POUR QUE LES GONDS TOMBENT JUSTES, IL FAUT TOUJOURS ASSEMBLER LES VOILETS ENTRE EUX**







# MALLETES ISO

## GABARIT APPUI DE FENÊTRE - EN CAS D'ABSENCE D'APPUI DE FENÊTRE

OU : S'IL N'EST PAS ASSEZ LARGE



Contient :

- ▶ 2 gabarits de rallonge d'appui de fenêtre
- ▶ 100 chevilles Ø 12 mm
- ▶ 2 clés de vissage - **NOUVEAU**

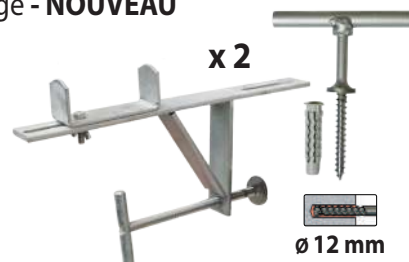

Référence	Désignation
A130112	GABARIT APPUI DE FENÊTRE

## GABARIT D'ASSEMBLAGE - POUR ASSEMBLER LES VOILETS ENTRE EUX



Pour poser correctement les 4 gonds, les volets doivent impérativement être assemblés entre eux (sinon ça ne tombe pas juste)

Une fois les gonds posés : dévisser la poignée et ouvrir !

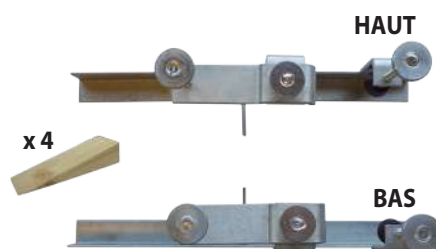
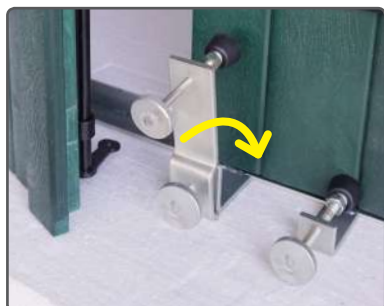

Contient :

- ▶ 2 gabarits d'assemblage de volets
- ▶ 4 coins en bois

Référence	Désignation
A130114	GABARIT D'ASSEMBLAGE DE VOILETS

## ENSEMBLE GABARIT DE POSE - POUR DÉPORTER LES VOILETS



Contient :

- ▶ 2 gabarits d'assemblage de volets **1**
- ▶ 2 gabarits de réglage **2** + 2 vis papillons
- ▶ 100 chevilles Ø 10 mm + 1 mèche Ø 10 x 310 mm
- ▶ 4 coins en bois + 1 crayon de menuisier **OFFERT**

Mallette complète !

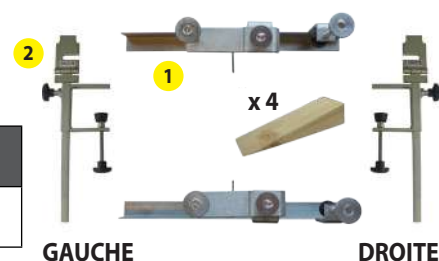

Référence	Désignation
A130110	ENSEMBLE GABARIT DE POSE

# DÉPORT D'UN VOLET DANS LE CADRE D'UNE ISOLATION PAR L'EXTÉRIEUR

À L'AIDE **PHOTO A** DU GABARIT ( APPUI DE FENÊTRE ) OU **PHOTO B** DE BLOCS POLYSTYRÈNE



**A**  
Déport du volet à l'aide du gabarit appui de fenêtre.

OU

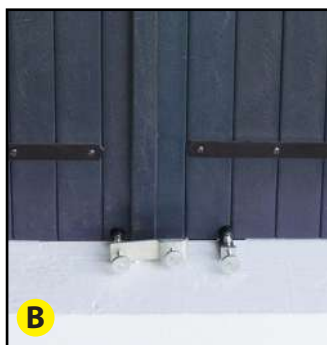

**B**  
Déport du volet à l'aide de blocs polystyrène (voir photo n° 7).



1 Positionner la rallonge sur l'appui de fenêtre et tracer un repère.  
**Mallette : réf. A130112**



2 Percer Ø 12 au centre du repère.



3 Enfoncer la cheville à l'aide d'un marteau.

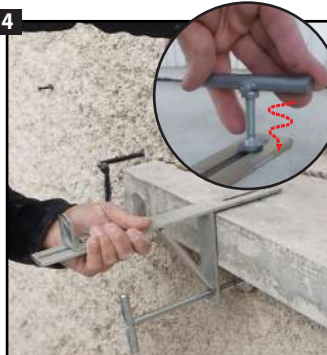

4 Visser manuellement la rallonge sur l'appui de fenêtre à l'aide de la clé.

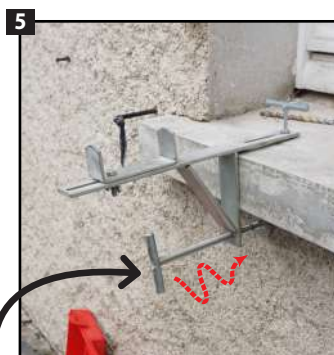

5 Serrer la pièce contre le crépi pour faire contrepoinds.



6 Renouveler l'opération sur la seconde rallonge.



7 Assembler les volets à l'aide de notre gabarit.

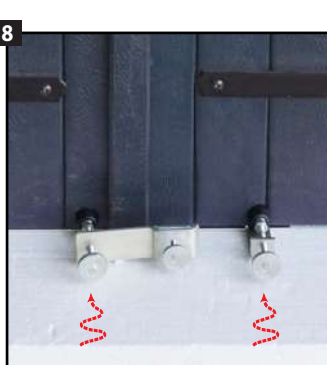

8 Serrer les gabarits HAUT et BAS : le volet est bloqué !  
On abîme pas le volet.

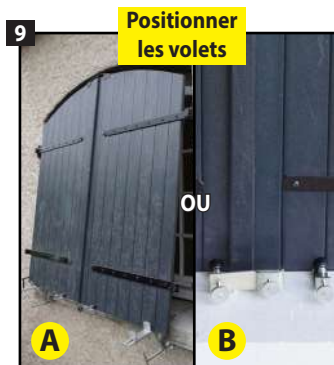

9 Selon la méthode que vous avez sélectionnée : A ou B.



10 Percer Ø 10 et enfoncer la cheville blanche.  
**Mallette : réf. A130110**



11 Insérer la vis papillon et positionner le gabarit d'angle.



12 Ajuster la longueur selon l'épaisseur de l'isolant.  
Répéter l'opération de l'autre côté du volet.

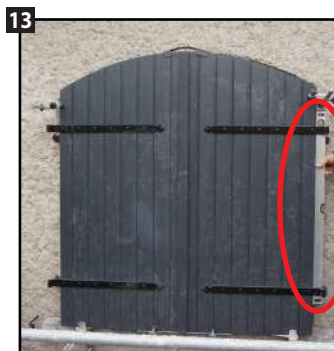

13 Le volet est mis en place !  
Vérifier l'aplomb et le niveau à l'aide d'un niveau à bulle.



14 Placer une plaque d'isolant contre le volet pour contrôler le déport (tenir compte de la colle et de la finition).





vidéo de mise en oeuvre

# SOLUTIONS DE FIXATIONS POUR ISOLATION SOUS ENDUIT

## Installer les gonds articulés ISO



15 Mettre en place la clavette dans le corps de gond.



16 Bloquer la clavette dans le corps de gond à l'aide d'un marteau.

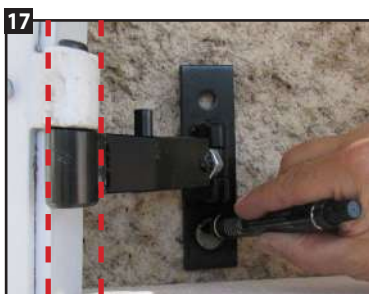

17 Positionner le gond, vérifier qu'il soit bien droit (pas la platine) et tracer le trou du bas à l'aide d'un marqueur.

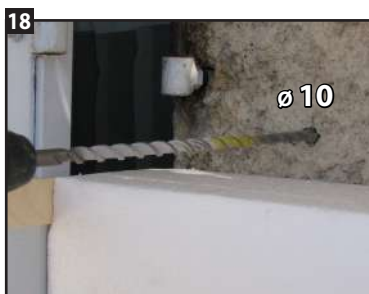

18 Percer un trou Ø10 mm au centre du repère.



19 Enfoncer la cheville blanche à l'aide d'un marteau.



20 Visser le tire-fond avec la grosse rondelle (douille de 13) jusqu'à ce que le gond soit maintenu.



21 Si besoin, grâce au trou plus large, positionner parfaitement le gond en tapotant.



22 Après cette vérification, bloquer à fond.



23 Percer Ø10 le trou supérieur à travers la platine.



24 Mettre en place la cheville blanche à travers la platine.



25 Visser le 2ème tirefond à travers la petite rondelle et serrer à fond.



26 Si besoin, on peut redresser le gond en dévissant l'écrou zingué (clé de 17) en faisant bouger le fer plat à l'aide d'une clé à molette.



27 Le corps de gond est en place.



28 Dévisser les écrous et la tige filetée de la pièce de raccordement pour avoir du jeu.



29 Positionner la pièce de raccordement entre l'ancien et le nouveau gond par dessus.



30 Serrer la tige filetée sur l'ancien gond à l'aide d'une pince.



31 Blocage des 2 écrous en même temps pour garantir le bon maintien de l'écartement jusqu'à l'ovalisation de la pièce ronde.



32 Gond I.N.G. ISO mis en place, il ne reste plus qu'à l'isoler.



33 Gond isolé.



Volet isolé

## GOND I.N.G. ISO *Attention au Ø de gond existant, bien contrôler !*

Pour épaisseur d'isolation finie :  
Mini : 60 mm - Maxi : 210 mm (autres sur demande)

Pour isolation maxi 160 mm



### Corps Ø 25 avec axe Ø 14

Désignation	Référence	Seau de	Finition
Corps de gond ING ISO Ø 25 maxi 160 mm	A130000	8	Cataphorèse
Corps de gond ING ISO Ø 25 maxi 160 mm	A130002	Unité	Cataphorèse

### Corps Ø 30 avec axe Ø 16

Désignation	Référence	Seau de	Finition
Corps de gond ING ISO Ø 30 maxi 160 mm	A130010	8	Cataphorèse
Corps de gond ING ISO Ø 30 maxi 160 mm	A130011	Unité	Cataphorèse

### Corps Ø 22 avec axe Ø 12

Désignation	Référence	Seau de	Finition
Corps de gond ING ISO Ø 22 maxi 160 mm	A130005	8	Cataphorèse
Corps de gond ING ISO Ø 22 maxi 160 mm	A130006	Unité	Cataphorèse

Pour isolation maxi 180 mm



### Corps Ø 25 avec axe Ø 14

Désignation	Référence	Boîte de	Finition
Corps de gond ING ISO Ø 25 maxi 180 mm	A130020	8	Cataphorèse
Corps de gond ING ISO Ø 25 maxi 180 mm	A130022	Unité	Cataphorèse

### Corps Ø 30 avec axe Ø 16

Désignation	Référence	Boîte de	Finition
Corps de gond ING ISO Ø 30 maxi 180 mm	A130025	8	Cataphorèse
Corps de gond ING ISO Ø 30 maxi 180 mm	A130027	Unité	Cataphorèse

### Corps Ø 22 avec axe Ø 12

Désignation	Référence	Boîte de	Finition
Corps de gond ING ISO Ø 22 maxi 180 mm	A130017	8	Cataphorèse
Corps de gond ING ISO Ø 22 maxi 180 mm	A130019	Unité	Cataphorèse

### Corps Ø 35 avec axe Ø 18

Désignation	Référence	Cond	Finition
Corps de gond ING ISO Ø 35 maxi 180 mm	A130033	Unité	Cataphorèse

Le choix du Pro !  
Clavette fournie avec le corps de gond

Pour isolation maxi 210 mm - double volet

Pour les doubles volets, prendre la longueur au dessus



### Corps Ø 25 avec axe Ø 14

Désignation	Référence	Boîte de	Finition
Corps de gond ING ISO Ø 25 maxi 210 mm	A130028	6	Cataphorèse
Corps de gond ING ISO Ø 25 maxi 210 mm	A130034	Unité	Cataphorèse

### Corps Ø 30 avec axe Ø 16

Désignation	Référence	Boîte de	Finition
Corps de gond ING ISO Ø 30 maxi 210 mm	A130030	6	Cataphorèse
Corps de gond ING ISO Ø 30 maxi 210 mm	A130032	Unité	Cataphorèse

## CHEVILLE 10 x 66 - POUR CORPS DE GOND ISO

Désignation	Référence	Boîte de
Ø 10 x 66	A130115	100

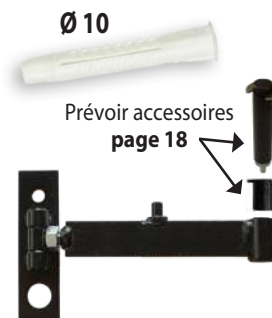

**ATTENTION** : pour les pentures aluminium, toujours mettre les axes surmoulés pour éviter l'oxydation.

## CLAVETTE AUTOBLOQUANTE

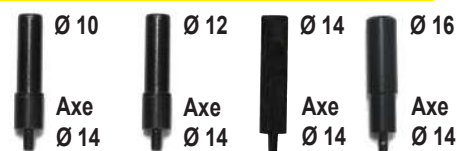

### Pour corps Ø 25

Désignation	Référence	Sachet de	Surcondt	Finition
Clavette Ø 10-25	A130040	4	5 sachets	Cataphorèse
Clavette Ø 12-25	A130050	4	5 sachets	Cataphorèse
Clavette Ø 14-25	A130060	4	5 sachets	Cataphorèse
Clavette Ø 16-25	A130070	4	5 sachets	Cataphorèse

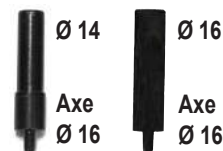

### Pour corps Ø 30

Désignation	Référence	Sachet de	Surcondt	Finition
Clavette Ø 14-30	A130074	4	5 sachets	Cataphorèse
Clavette Ø 16-30	A130072	4	5 sachets	Cataphorèse



### Pour corps Ø 22

Désignation	Référence	Sachet de	Surcondt	Finition
Clavette Ø 8-22	A130080	4	5 sachets	Cataphorèse
Clavette Ø 10-22	A130090	4	5 sachets	Cataphorèse
Clavette Ø 12-22	A130100	4	5 sachets	Cataphorèse
Clavette Ø 14-22	A130102	4	5 sachets	Cataphorèse



RETOUR PHOTOS CHANTIER ITE

AVANT



APRÈS



*Depuis 38 ans !*

# DÉPORT D'UN VOILET POUR MAISON TYPE PHÉNIX

## GOND ISO POUR MAISON TYPE PHÉNIX



2 façons de poser :

### Fixation sur le gond existant



OU

### Fixation sur le précadre acier (gond existant coupé)



Gond existant en angle à couper

Platine à fixer sur le précadre acier pour remplacer le gond existant

Désignation	Référence	Condt
Gond ISO maison type PHENIX 1 & 2	A130038	L'unité

Désignation	Référence	Condt
Gond ISO maison type PHENIX 1 & 3	A130035	L'unité

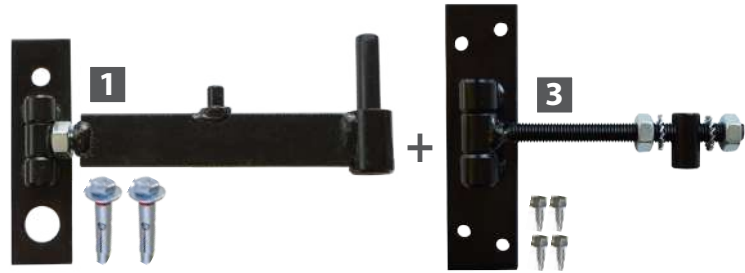

## ADAPTATEUR POUR GOND MAISON TYPE PHÉNIX Ø 7

Permet d'adapter le diamètre de l'axe de gond à celui de la pouture



Désignation	Référence	Condt
Adaptateur gond maison type PHENIX	A130037	Sachet de 10

Pour pouvoir fabriquer, il nous faut ces cotes :

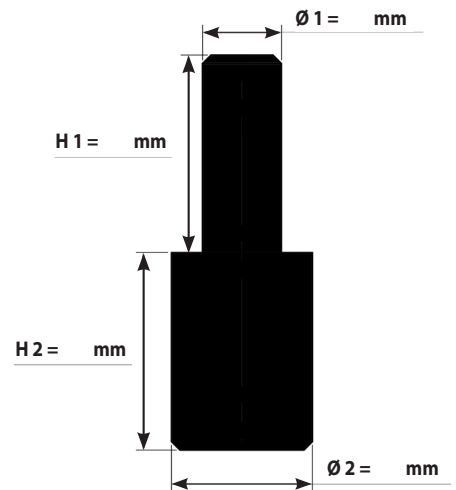

Épaisseur de l'isolation finie : ..... mm

Réf. A990055 : Forfait spécial si quantité inférieure à 20 pièces

## ARRÊT ISO POUR MAISON TYPE PHÉNIX

L = ..... mm

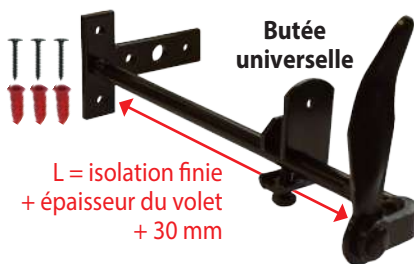

Longueur variable selon l'épaisseur de l'isolation finie et celle du volet

Désignation	Référence	Condt
Arrêt ISO maison type PHENIX	A130177	L'unité

## BATTEMENT ISO POUR MAISON TYPE PHÉNIX

Battement HAUT ISO hauteur 100 mm : \* permet de se fixer au dessus du cadre acier

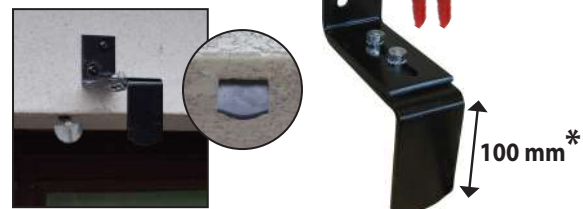

Désignation	Référence	Condt
Battement haut ISO - 100 à 130 mm *	A130600	Sachet de 4

\* autres références disponibles pour isolation supérieure à 130 mm - voir p. 22





# DÉPORT D'UN STORE POUR MAISON TYPE PHÉNIX

## FIXATION STORE ISO POUR MAISON TYPE PHÉNIX

**SUR DEMANDE**

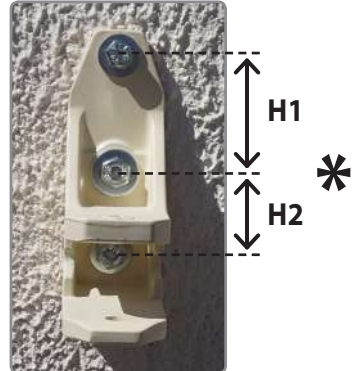
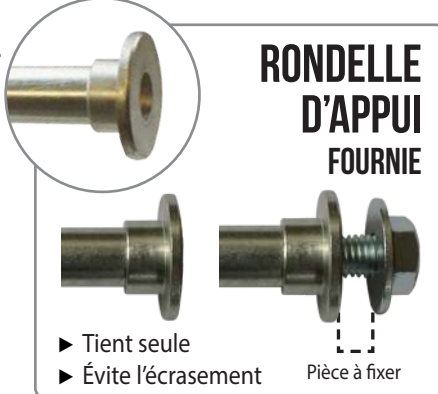
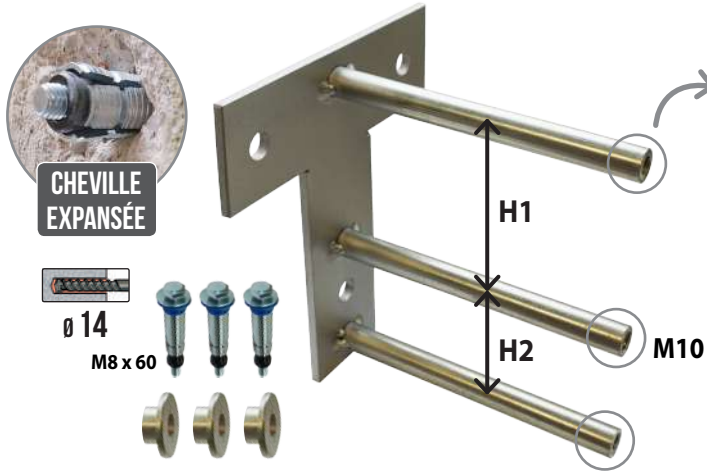

Épaisseur de l'isolation finie : ..... mm

Les cotes à renseigner concernent exclusivement ce modèle de support de store : \*

**H1 : ..... mm**  
**H2 : ..... mm**

Pour d'autres modèles, merci de nous envoyer le plan (fabrication spéciale).

Désignation	Référence	Condt
Fixation STORE ISO maison type PHENIX	A130039	L'unité

Réf. A990055 : forfait spécial si quantité inférieure à 20 pièces



## GOND ISO Ø14 AVEC CLIP

**SPÉCIAL POUR VOLETS LÉGERS PVC ET ALU**

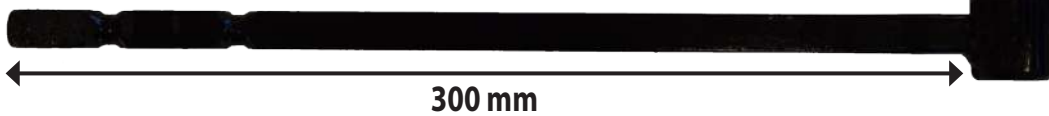
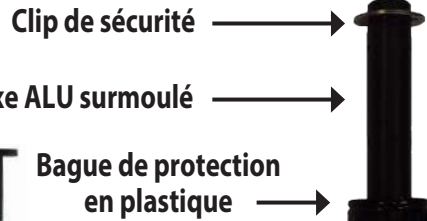

\* Époxy BLANC



- ✓ Le clip de sécurité empêche le volet de s'envoler
- ✓ La bague de protection en plastique évite l'effet pile (pas de problème de rouille)



Désignation	Référence	Condt
Gond ISO Ø 14 avec clip - Cataphorèse NOIR	A001470	L'unité
Gond ISO Ø 14 avec clip - Époxy BLANC *	A001475	L'unité

Fabrication sur demande en fonction de l'épaisseur de l'isolant et du poids du volet.

# POSE DE GONDS DE VOILETS ISO À LA RÉSINE AVANT ISOLATION SUR PARPAING OU BÉTON



**Sur PARPAING**  
(gond + filtre + résine)



**Sur BÉTON**  
(gond + résine)



Filtre métallique pour les matériaux creux



1 Mettre en place le gabarit de perçage et le serrer à l'aide de la clavette et de la queue du gond.



2 Percer au travers du gabarit de perçage.



3 **Important :** Pour un meilleur ancrage, nettoyer le trou à l'aide d'une pompe soufflante.



4 Mettre en place le filtre à l'aide de l'outil de pose.



5 Pour contrôler si le perçage est correct : on peut mettre le gond et positionner la clavette à l'envers pour pouvoir la retirer.



6 Injecter la résine.



7 Mettre en place le gond et la clavette immédiatement après avoir injecté la résine.



8 Pour bloquer la clavette autobloquante, donner un seul coup de marteau.



9 Mettre l'élastique pour maintenir le gond pendant le temps de séchage de la résine.



10 Le gond est en place.

**APRÈS ISOLATION**

Photos n° **7 8 9** Pour un scellement optimal, bien maintenir le gond pendant ces opérations.



**i ASTUCE MONTAGE**

Si besoin d'ouverture rapide, enlever les 4 clavettes et sortir le volet (aucun effort sur les gonds)  
**Clavettes mises à l'envers**



# POSE DE FIXATIONS I.T.E. **APRÈS ISOLATION** SANS DÉGRADER, NI ÉCRASER L'ISOLANT

## POSE DE GONDS DE VOILETS ISO À LA RÉSINE

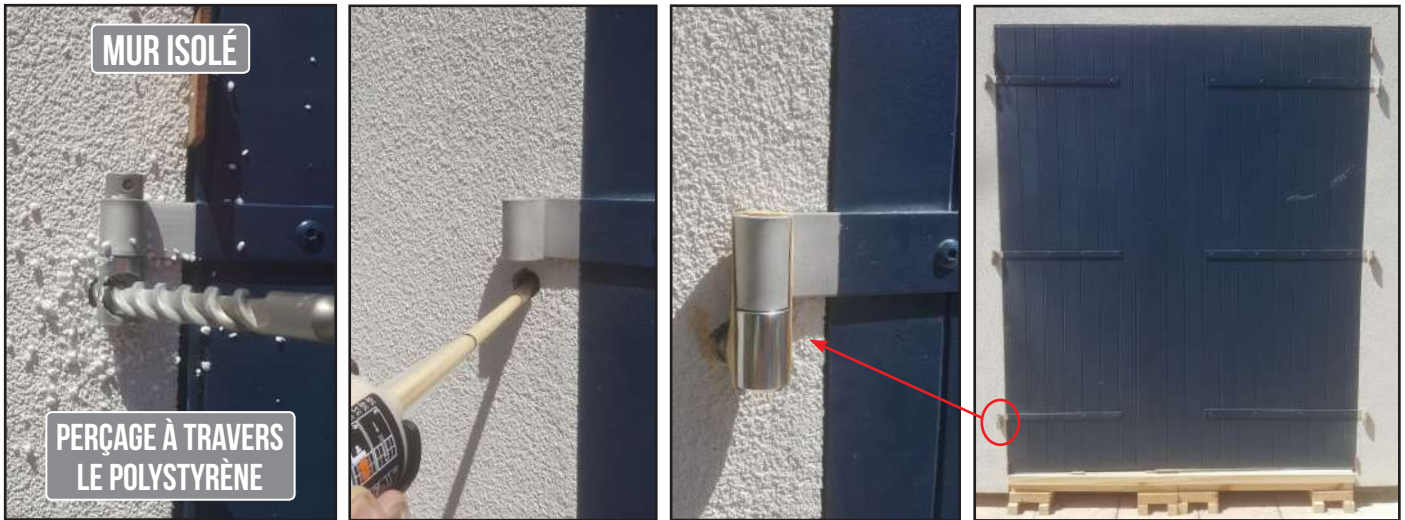

Info. pages 18 - 19

## FIXATION DE CHARGES LOURDES À LA RÉSINE

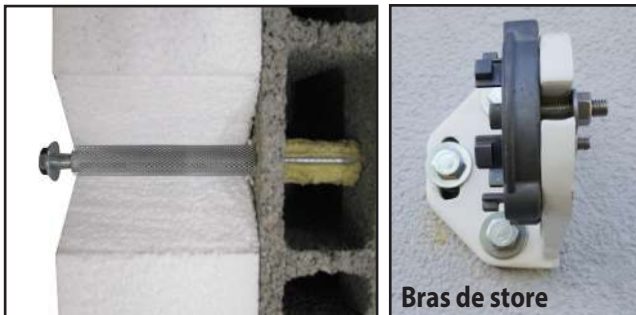

Info. page 30

## FIXATION SUPPORT DE CLIM I.T.E.

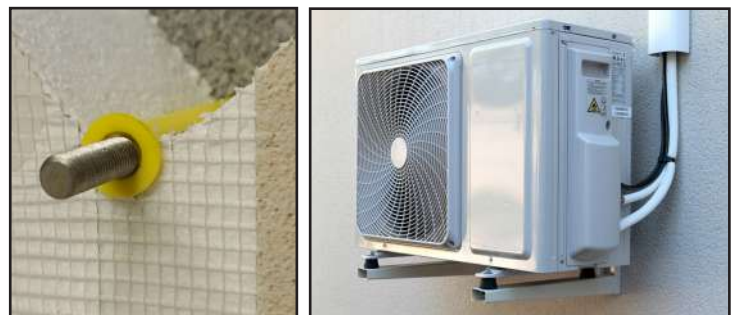

Info. page 29

## BARDAGE



Fixations pour  
isolation  
sous bardage :  
page 5



Toutes nos fixations (pattes à vis pour descentes d'eaux pluviales, fixations de charges lourdes à la résine (stores), fixations supports de clim etc.) peuvent être posées **AVANT** ou **APRÈS** isolation sans dégrader, ni écraser l'isolant.



## GOND ISOLATION À LA RÉSINE

Dans matériaux creux, utiliser un filtre métallique.

Si pose après isolation - filtre long de 200 mm à 1 m



**CSTB**  
le futur en construction

Coefficient de transmission thermique  
Gond de volet ISO  
 $\chi = 0,023$  W/K (PV CSTB sur demande)



Outil de pose fourni dans chaque boîte.

✓ Filtre entièrement perforé : scellement plus performant

✓ Pas de collerette : esthétique

Si pose avant isolation - filtre court lg 150 mm



**ATTENTION** : nos gonds acier ne vont pas avec les pentures ALU (prévoir accessoires p.18)



Possibilité GOND INOX A4

Fer carré de 12 mm pour volet PVC

Fer carré de 14 mm pour volet léger

Gabarit de perçage C

260

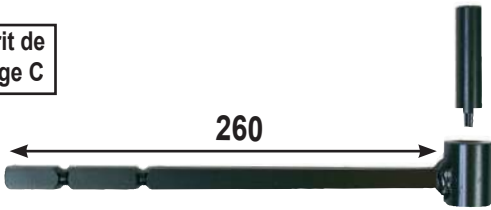

Gabarit de perçage D



### Gond ISO Ø 12 - 14 - 16

Désignation	Référence	Cond't	Finition	ISO mini-maxi	
				Creux	Pleins
Gond ISO Ø 12x260	A001205	12	Cataphorèse	80-120	100-150
Gond ISO Ø 12x260	A001206	Unité	Cataphorèse	80-120	100-150
Gond ISO Ø 12x300	A001213	12	Cataphorèse	90-140	140-190
Gond ISO Ø 12x300	A001215	Unité	Cataphorèse	90-140	140-190
Gond ISO Ø 14x260	A001225	12	Cataphorèse	80-120	100-150
Gond ISO Ø 14x260	A001226	Unité	Cataphorèse	80-120	100-150
Gond ISO Ø 14x300	A001230	12	Cataphorèse	90-140	140-190
Gond ISO Ø 14x300	A001232	Unité	Cataphorèse	90-140	140-190
Gond ISO Ø 16x260	A001440	12	Cataphorèse	80-120	100-150
Gond ISO Ø 16x260	A001441	Unité	Cataphorèse	80-120	100-150

Également disponible en zingué jaune.



### Gond ISO Ø 12 - 14 - 16 double volet

Désignation	Référence	Cond't	Finition	ISO mini-maxi	
				Creux	Pleins
Gond ISO double volet Ø 12x260	A001260	1	Cataphorèse	80-120	100-150
Gond ISO double volet Ø 14x260	A001280	1	Cataphorèse	80-120	100-150
Gond ISO double volet Ø 16x260	A001480	1	Cataphorèse	80-120	100-150

Attention : si le tableau est isolé, en tenir compte.  
Les valeurs "ISO mini-maxi" changent si pose avant ou après crépi.

### Filtre métallique Ø 22

Pour fer carré de 12



+ outil de pose fourni

Désignation	Référence	Cond't	Finition
Ø 22x150	A020080	12	Métal
Ø 22x200	A020100	12	Métal
Ø 22x250	A020110	12	Métal
Ø 22x1000	A020130	12	Métal

### Gond ISO Ø 14

Désignation	Référence	Cond't	Finition	ISO mini-maxi	
				Creux	Pleins
Gond ISO Ø 14x300	A001311	12	Cataphorèse	90-140	140-190
Gond ISO Ø 14x300	A001385	Unité	Cataphorèse	90-140	140-190
Gond ISO Ø 14x350	A001312	12	Cataphorèse	130-190	180-230
Gond ISO Ø 14x350	A001387	Unité	Cataphorèse	130-190	180-230
Gond ISO Ø 14x400	A001313	12	Cataphorèse	190-240	220-260
Gond ISO Ø 14x400	A001389	Unité	Cataphorèse	190-240	220-260

### Gond ISO Ø 16

Désignation	Référence	Cond't	Finition	ISO mini-maxi	
				Creux	Pleins
Gond ISO Ø 16x300	A001316	12	Cataphorèse	90-140	140-190
Gond ISO Ø 16x350	A001317	12	Cataphorèse	130-190	180-230
Gond ISO Ø 16x400	A001318	12	Cataphorèse	190-240	220-260

Attention : si le tableau est isolé, en tenir compte.  
Les valeurs "ISO mini-maxi" changent si pose avant ou après crépi.

### Filtre métallique Ø 26

Pour fer carré de 14



+ outil de pose fourni

Désignation	Référence	Cond't	Finition
Ø 26x150	A020140	12	Métal
Ø 26x200	A020145	12	Métal
Ø 26x350	A020150	12	Métal
Ø 26x1000	A020180	6	Métal



## Fer carré de 16 mm pour volet lourd

Gabarit de perçage H



### Gond ISO Ø 14

Désignation	Référence	Condt	Finition
Gond ISO Ø 14x350	A001448	12	Cataphorèse
Gond ISO Ø 14x350	A001449	Unité	Cataphorèse
Gond ISO Ø 14x400	A001450	12	Cataphorèse
Gond ISO Ø 14x450	A001460	12	Cataphorèse

ISO mini - maxi	
Creux	Pleins
130-190	180-230
130-190	180-230
190-240	220-260
230-270	250-280

### Gond ISO Ø 16

Désignation	Référence	Condt	Finition
Gond ISO Ø 16x350	A001488	12	Cataphorèse
Gond ISO Ø 16x400	A001490	12	Cataphorèse
Gond ISO Ø 16x450	A001495	12	Cataphorèse

ISO mini - maxi	
Creux	Pleins
130-190	180-230
190-240	220-260
230-270	250-280

Attention : si le tableau est isolé, en tenir compte.

Les valeurs "ISO mini - maxi" changent si pose avant ou après crépi.

Pour les doubles volets, prendre la longueur au dessus.

### Filtre métallique Ø 28

Pour fer carré de 16

Désignation	Référence	Condt	Finition
Ø 28x 150	A020189	12	Métal
Ø 28x 200	A020192	12	Métal
Ø 28x 350	A020195	12	Métal
Ø 28x 1000	A020198	6	Métal

+ outil de pose fourni



## GABARIT DE PERÇAGE

Permet de guider le perçage pour la pose de gonds à la résine.

### POUR FER CARRÉ DE 12 / PERÇAGE Ø 22 MM

Désignation	Référence	Condt	Surcondt	Finition
Ø 12	A001072	Sachet de 1	5 sachets	Zinguée
Ø 14	A001075	Sachet de 1	5 sachets	Zinguée
Ø 16	A001080	Sachet de 1	5 sachets	Zinguée

Matériaux pleins : perçage 18 mm

### POUR FER CARRÉ DE 14 / PERÇAGE Ø 25 - 26 MM

Désignation	Référence	Condt	Surcondt	Finition
Ø 14	A001320	Sachet de 1	5 sachets	Zinguée jaune
Ø 16	A001330	Sachet de 1	5 sachets	Zinguée jaune

Matériaux pleins : perçage 22 mm

### POUR FER CARRÉ DE 16 / PERÇAGE Ø 28 MM

Désignation	Référence	Condt	Surcondt	Finition
Ø 14	A001370	Sachet de 1	5 sachets	Zinguée
Ø 16	A001380	Sachet de 1	5 sachets	Zinguée

Matériaux pleins : perçage 25 mm

## Arrêt de volet à sceller

### Arrêt de volet ISO + butée - fer carré de 10

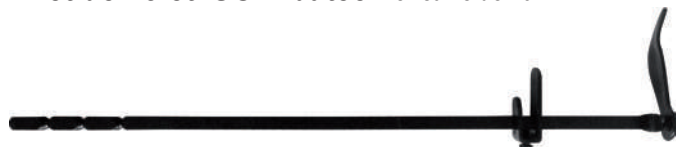

Désignation	Référence	Condt	Finition
Longueur 400	A130174	12	Cataphorèse
Longueur 450	A130175	12	Cataphorèse

ISO mini - maxi	
Creux	Pleins
190-260	230-260
270-300	270-300

### Filtre métallique Ø 20

Pour fer carré de 10



+ outil de pose fourni

Désignation	Référence	Condt	Finition
Ø 20x 150	A020040	12	Métal

Le choix du Pro !

A utiliser avec notre résine DI

cf. page 21



### Résine DI

- Polyester sans styrène
- Agréée béton et maçonneries

410 ml



Le choix du Pro !

Mise en place FACILE !

### Gabarit C

Ø de perçage 22 mm



### Gabarit D

Ø de perçage 26 mm



### Gabarit H

Ø de perçage 28 mm

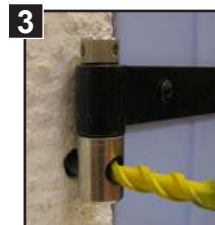



## PIÈCE POUR GOND EN ANGLE

Permet de supprimer le gond existant lorsqu'il est dans l'angle, afin de pouvoir faire le retour de tableau.



Désignation	Référence	Sachet de	Surcondt
Pièce pour gond en angle	A130120	4	5 sachets



## GOND ET ARRÊT ISO SUR PLATINE

Pour ossature BOIS

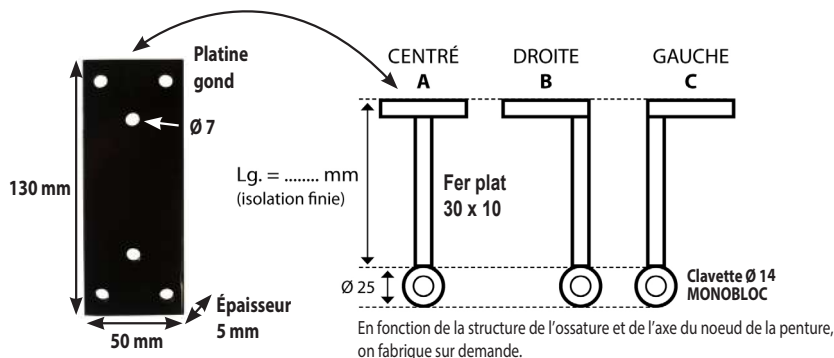

Désignation	Référence	Finition
Arrêt ISO sur platine	A130177	Cataphorèse

Désignation	Référence	Finition
Gond ISO sur platine - A	A004010	Cataphorèse
Gond ISO sur platine DROIT - B	A004015	Cataphorèse
Gond ISO sur platine GAUCHE - C	A004020	Cataphorèse

## ACCESSOIRE POUR PENTURE ALU

Accessoire obligatoire pour éviter l'effet pile (pour qu'il n'y ait pas de problème de rouille)

Adaptable à tous nos gonds Ø 14 (repercer le corps à Ø 16)

Désignation	Référence	Sachet de	Surcondt
Accessoire penture alu + CLIP	A130125	4	5 sachets

Désignation	Référence	Sachet de	Surcondt
Accessoire penture alu	A130123	4	5 sachets



## RONDELLE D'ÉPAISSEUR - POUR RATTRAPER LE JEU ENTRE LA PENTURE ET LE GOND

Plastique - Ø 14

Désignation	Référence	Cond
Épaisseur 2 mm	A856660	12
Épaisseur 3 mm	A856670	12

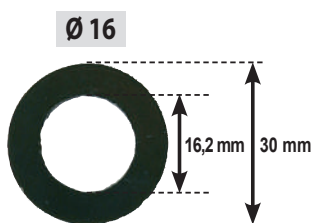
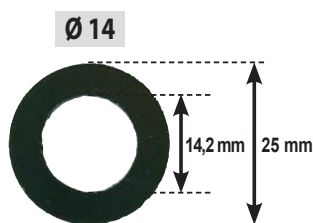

Également disponible en sachet de 4

Acier - Ø 14

Désignation	Référence	Cond
Épaisseur 2 mm	A856605	12
Épaisseur 3 mm	A856610	12
Épaisseur 4 mm	A856612	12
Épaisseur 5 mm	A856614	12

Acier - Ø 16

Désignation	Référence	Cond
Épaisseur 2 mm	A856620	12
Épaisseur 3 mm	A856622	12
Épaisseur 4 mm	A856624	12
Épaisseur 5 mm	A856626	12

Inox A4 - Ø 14

Désignation	Référence	Cond
Épaisseur 2 mm	A856680	2
Épaisseur 3 mm	A856685	2
Épaisseur 4 mm	A856690	2
Épaisseur 5 mm	A856695	2

Inox A4 - Ø 16

Désignation	Référence	Cond
Épaisseur 2 mm	A856700	2
Épaisseur 3 mm	A856707	2



## ÉLASTIQUE

Pour maintenir le gond à la penture durant le temps de séchage de la résine



Désignation	Référence	Seau de
Elastique	A030000	100

## RÉSINE DI - POLYESTER SANS STYRÈNE

410 ml



Scellement de tiges filetées dans le béton non fissuré



Fixations dans les maçonneries



*Le choix du Pro !* Idéal pour la pose de gonds de volets

Désignation	Référence	Condt	Couleur
Résine 410 ml DI	A050120	6	Beige

## EMBOUT MÉLANGEUR

215 mm

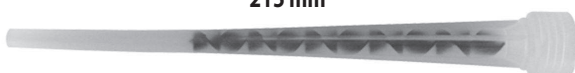

Désignation	Référence	Condt
Canule embout mélangeur	A040410	50 (5 sachets de 10)
Canule embout mélangeur	A040420	200 (20 sachets de 10)

## ÉCOUVILLON

Pour nettoyer le trou après le perçage

Lg. 300 ou 500 mm



Désignation	Référence	Sachet de
Ecouvillon Ø 10 x 300	A030050	1
Ecouvillon Ø 15 x 300	A030060	1
Ecouvillon Ø 20 x 300	A030070	1
Ecouvillon Ø 16 x 500	A030080	1

## CÔNE CENTREUR

Permet de centrer la pièce à fixer dans le trou ou dans le filtre lors d'un scellement (pièce toujours de niveau)

Languette détachable, à couper une fois la résine durcie



Désignation	Référence	Boîte de
Cône centreur	A020220	50

## MARTEAU

Pour le blocage de la clavette dans le corps de gond



Désignation	Référence	Condt
Marteau	A030030	1

## DISQUE ABRASIF



➔ ACIER  
➔ INOX

Désignation	Référence	Condt
Ø 125 x 1,0 mm	A105050	Bte métal. de 10
Ø 125 x 1,0 mm VRAC	A105051	Carton de 200

## RALLONGE EMBOUT MÉLANGEUR

Permet de rallonger l'embout mélangeur pour injecter la résine dans les filtres longs



Désignation	Référence	Sachet de	Surcondt
Rallonge Lg. 250 mm	A040510	10	5 sachets
Rallonge Lg. 400 mm	A040515	10	5 sachets
Rallonge Lg. 800 mm	A040520	10	5 sachets

## POMPE SOUFFLANTE

Pour nettoyer le trou après perçage

*Le choix du Pro !* Indispensable pour la bonne tenue du scellement



Désignation	Référence	Sachet de
Pompe soufflante 580 cm <sup>3</sup>	A030040	1
Pompe soufflante 990 cm <sup>3</sup>	A030045	1

## MÈCHE TYPE SDS

Autres tailles disponibles, nous consulter.



Désignation	Référence	Désignation	Référence
Ø 10 x 310	A400180	Ø 16 x 450	A400400
Ø 11 x 450	A400235	Ø 17 x 450	A400418
Ø 12 x 310	A400255	Ø 22 x 450	A400510
Ø 13 x 450	A400305	Ø 25 x 450	A400550
Ø 16 x 300	A400390	Ø 28 x 450	A400590

## ARRÊT DE VOLET ISO

**CSTB**  
le futur en construction  
Coefficient de transmission thermique  
Arrêt de volet ISO  
X = 0,013 W/K (PV CSTB sur demande)

Désignation	Matériaux creux	Matériaux pleins
0/5	-	Maxi 60
0/8	40-70	100-120
0/10	80-110	140-160
0/15	130-170	200-220

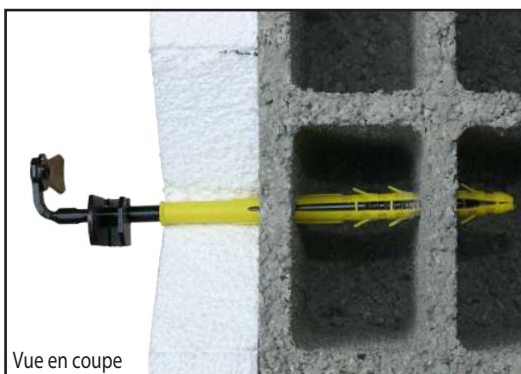

Vue en coupe

Dans le parpaing, expansion sur les deux alvéoles



SPÉCIAL VOLET ALU

NOUVEAU

SUR DEMANDE

caoutchouc de protection

Arrêt avec caoutchouc sur feuille + butée

## MISE EN OEUVRE SI POSE AVANT ISOLATION - DE PRÉFÉRENCE POSER APRÈS ISOLATION



1 Percer la maçonnerie et insérer la cheville grande longueur.



2 Visser l'arrêt dans la cheville.

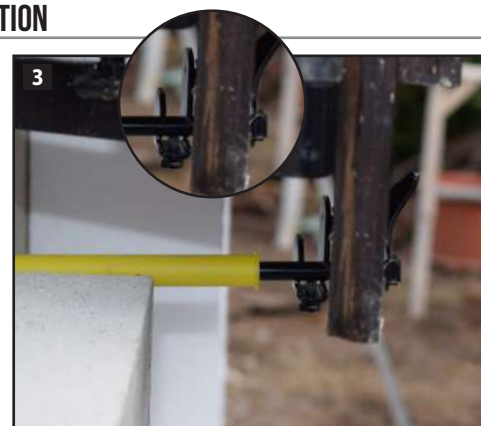

3 Installer la butée universelle : l'arrêt de volet ISO est mis en place !

## FINITION NOIRE

Désignation	Ø x L Cheville (mm)	Lg. Arrêt (mm)	Référence	Condt
0/5	12 x 130	220	A130130	Boîte de 12
			A130131	Unité
0/8	12 x 200	280	A130150	Boîte de 12
			A130151	Unité
0/10	12 x 240	320	A130170	Boîte de 12
			A130171	Unité
0/15	16 x 300	380	A130172	Boîte de 12
			A130173	Unité



Méplat pour faciliter le vissage

Livré avec butée universelle :  
- protège le volet et le crépi  
- évite que le volet batte

## FINITION EPOXY BLANCHE

Désignation	Ø x L Cheville (mm)	Lg. Arrêt (mm)	Référence	Condt
0/5	12 x 130	220	A137230	Unité
0/8	12 x 200	280	A137235	Unité
0/10	12 x 240	320	A137240	Unité
0/15	16 x 300	380	A137245	Unité



NOUVEAU





## MANIVELLE DE VISSAGE



### CARACTÉRISTIQUES

- ▶ Simple et pratique : facilite la pose
- ▶ Rapide : gain de temps
- ▶ \* Scotch pour protéger le traitement de surface de l'arrêt de volet (fourni)

Désignation	Référence	Condt
Manivelle de vissage	A070000	Unité

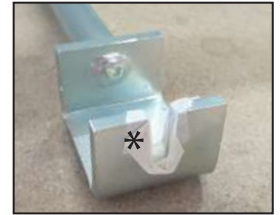

## ARRÊT DE VOLET TÊTE DE BERGÈRE ISO

Désignation	Ø x L Cheville (mm)	Lg. Arrêt (mm)	Référence	Condt
0/5	12 x 130	220	A130185	Boîte de 12
0/8	12 x 200	280	A130190	Boîte de 12
0/10	12 x 320	320	A130195	Boîte de 12

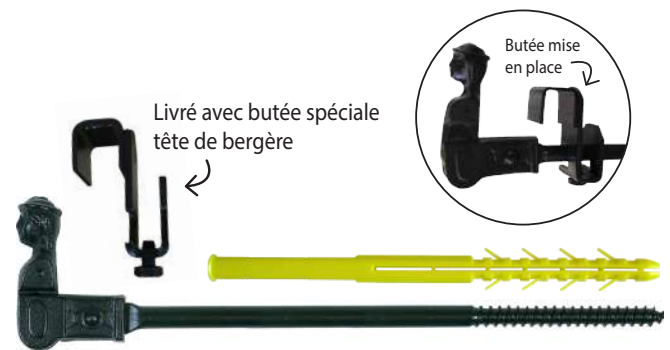

## ARRÊT DE VOLET AUTOMATIQUE ISO

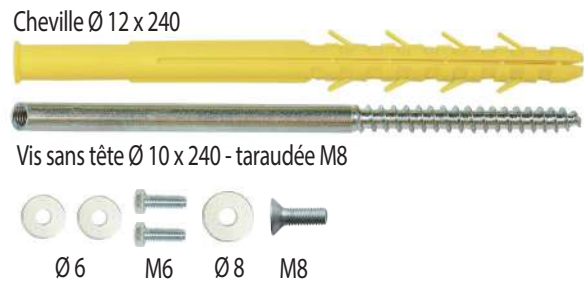

### CARACTÉRISTIQUES

- ▶ Automatique : le volet se bloque tout seul dans l'arrêt de volet
- ▶ Réglable : Pour épaisseur de volet de 20 mm à 50 mm
- ▶ Butée caoutchouc permettant de ne pas détériorer le volet
- ▶ Pour volets bois, aluminium ou PVC

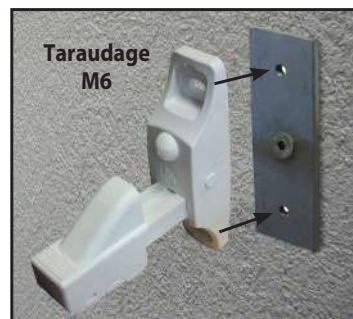

Creux : perçage Ø 12 / Pleins : Ø 13

Désignation	Référence	Condt	Finition
Arrêt de volet automatique ISO Blanc	A130210	2	Blanche
Arrêt de volet automatique ISO Noir	A130215	2	Noire

ISO mini - maxi	
Creux	Pleins
80-110	130-160
80-110	130-160

Désignation	Référence	Condt	Finition
Arrêt de volet automatique SEUL Blanc	A130205	4	Blanche
Arrêt de volet automatique SEUL Noir	A130207	4	Noire



## BATTEMENT HAUT ISO POUR ESPAGNOLETTE PLATE



**CSTB**  
le futur en construction  
Coefficient de transmission thermique  
Battement haut ISO  
 $\lambda = 0,015 \text{ WK}$  (PV CSTB sur demande)

**IMPORTANT : mise en place avant isolation sur la façade**



Hauteur

AVANT ISOLATION



APRÈS ISOLATION

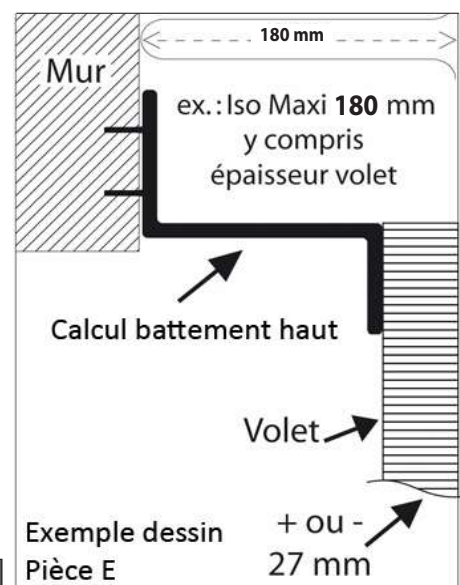

Finition cataphorèse  
Chevilles fournies

Pièce	Hauteur (mm)	ISO mini maxi (mm)	Référence	Condt
D	70	100 - 130	A130580	Sachet de 4
E		130 - 180	A130590	Sachet de 4
			A130591	Unité
R		130 - 200	A130592	Sachet de 4
S		190 - 260	A130594	Sachet de 4
F	100 si isolation tableaux	100 - 130	A130600	Sachet de 4
J		130 - 180	A130620	Sachet de 4
G		130 - 200	A130630	Sachet de 4

## BATTEMENT HAUT ISO POUR ESPAGNOLETTE À CROCHET

Finition cataphorèse  
Chevilles fournies



Pièce	Hauteur (mm)	ISO mini maxi (mm)	Référence	Condt
M	45	100 - 130	A130670	Sachet de 2
N	45	130 - 180	A130680	Sachet de 2
X	80	100 - 130	A130685	Sachet de 2
T	80	130 - 180	A130690	Sachet de 2



Hauteur





## BATTEMENT BAS ISO POUR ESPAGNOLETTE PLATE

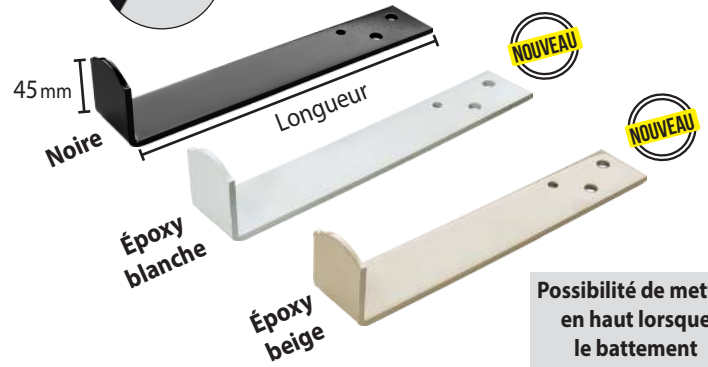
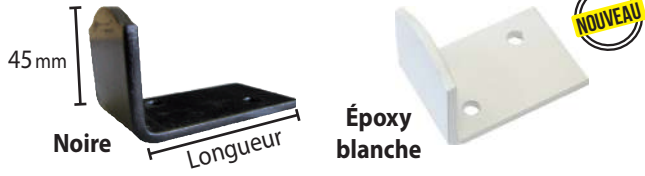
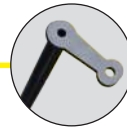

Possibilité de mettre en haut lorsque le battement a été oublié

### LONGUEURS 60 À 150 MM

Finition	Pièce	Longueur (mm)	Référence	Condt
Noire	A	60	A130550	Sachet de 4
	B	100	A130560	Sachet de 4
	C	150	A130570	Sachet de 4
Époxy blanche	A	60	A137260	Unité
	B	100	A137265	Unité
	C	150	A137270	Unité

Chevilles fournies

### LONGUEURS 180 ET 230 MM

Finition	Pièce	Longueur (mm)	Référence	Condt
Noire	P	180	A130575	Sachet de 4
	V	230	A130577	Sachet de 4
Époxy blanche	P	180	A137275	Unité
	V	230	A137280	Unité
Époxy beige	P	180	A137290	Unité
	V	230	A137294	Unité

Chevilles fournies

## BATTEMENT BAS ISO POUR ESPAGNOLETTE PLATE SUR BAVETTE ALU

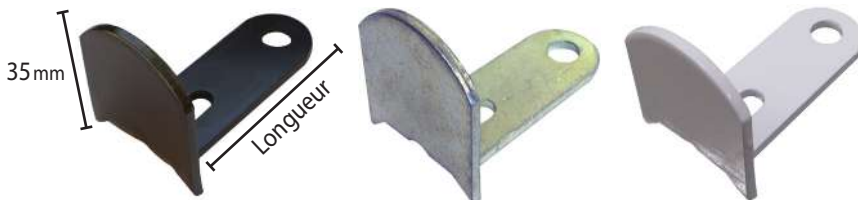

Finition	Pièce	Longueur (mm)	Référence	Condt
Noire	B.A.	60	A130547	Sachet de 4
Zinguée blanche	B.A.	60	A130548	Sachet de 4
Epoxy blanche	B.A.	60	A130549	Sachet de 4

### CARACTÉRISTIQUES

- ▶ Réglable grâce à la lumière
- ▶ Sans pré-perçage
- ▶ Vis autoperceuses Ø 4,8 x 19 fournies

## BATTEMENT BAS ISO POUR ESPAGNOLETTE À CROCHET



Finition cataphorèse  
Chevilles fournies

Pièce	Hauteur (mm)	Référence	Condt
K	50	A130650	Sachet de 2
L	70	A130661	Boîte de 20
		A130660	Sachet de 2

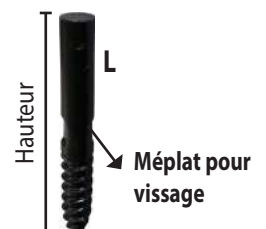
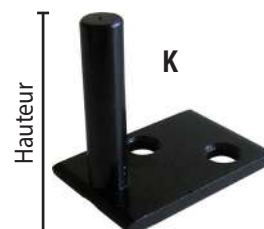

## CHEVILLE ISOLATION - POUR LA FIXATION DE MATÉRIEAUX D'ISOLATION SUR BÉTON ET MAÇONNERIE

### CARACTÉRISTIQUES

- Pose rapide et simple à travers l'isolant
- Très bonne tenue dans matériaux pleins et creux
- Livré avec un clou à expansion
- Clou en fibre de verre rigide pour une bonne étanchéité

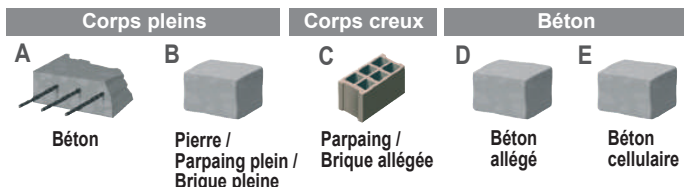

### CHEVILLE I.T.E. - BÉTON ET MAÇONNERIE

- Type : à frapper
- Clou d'expansion : plastique
- Type de pose : à fleur
- Catégorie d'utilisation : A / B / C / D / E



#### Rosace Ø 60

Désignation	Référence	Cond't	L	D	d <sub>cut</sub>	t <sub>fix</sub>	Cartons / palette
10/100/140	A272110	200	140	60	10	100	40
10/120/160	A272115	200	160	60	10	120	40
10/130/170	A272120	200	170	60	10	130	40
10/150/190	A272130	200	190	60	10	150	40
10/170/210	A272135	200	210	60	10	170	40

### CHEVILLE I.T.I. - ISOLATION THERMIQUE PAR L'INTÉRIEUR

- Type : à frapper
- Clou d'expansion : plastique
- Type de pose : à fleur



#### Rosace Ø 50

Désignation	Référence	Cond't	L	D	d <sub>cut</sub>	t <sub>fix</sub>	Cartons / palette
10/40/70	A270500	300	70	50	10	40	64
10/60/90	A270550	300	90	50	10	60	64
10/80/110	A270600	300	110	50	10	80	56
10/100/130	A270605	300	130	50	10	100	56
10/120/150	A270607	300	150	50	10	120	40
10/130/160	A270610	300	160	50	10	130	40
10/140/170	A270612	200	170	50	10	140	48
10/150/190	A270615	200	190	50	10	150	48
10/170/210	A270620	200	210	50	10	170	40

### CHEVILLE I.T.E. - BÉTON ET MAÇONNERIE

- Type : à frapper
- Clou d'expansion : plastique
- Type de pose : à fleur

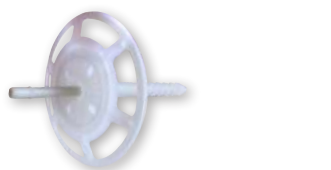

#### Rosace Ø 90 - spéciale laine de roche

Désignation	Référence	Cond't	L	D	d <sub>cut</sub>	t <sub>fix</sub>	Cartons / palette
10/60/90	A270720	300	90	90	10	60	20
10/80/110	A270725	300	110	90	10	80	20
10/100/130	A270730	300	130	90	10	100	20
10/120/160	A270735	300	160	90	10	120	20
10/160/190	A270738	200	190	90	10	160	20
10/180/210	A270740	200	210	90	10	180	20

### SCHÉMA TECHNIQUE

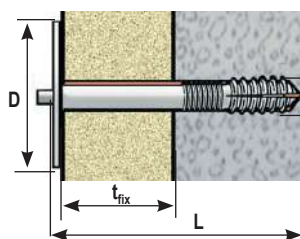

- L : Longueur du clou (mm)
- L' : Profondeur d'ancrage nominale (mm)
- D : Diamètre de la tête du clou (mm)
- d<sub>cut</sub> : Diamètre de perçage (mm)
- t<sub>fix</sub> : Epaisseur maxi de l'isolant (mm)

- Ex : 10/160/200
- 10 = Ø de perçage
- 150 à 160 = Epaisseur maxi de l'isolant
- 200 = Longueur totale du clou

### MISE EN OEUVRE

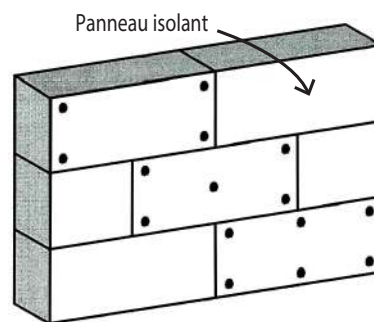
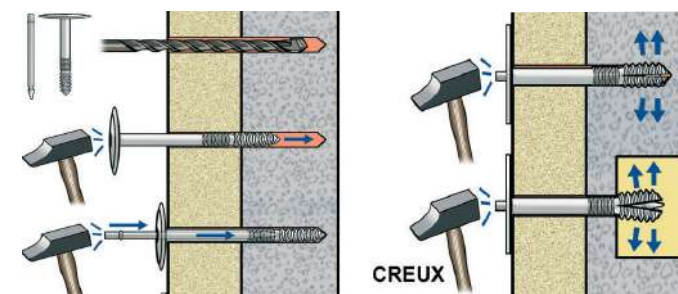

#### Plan de chevillage (en parties courantes) :

- 4 chevilles / panneau
- OU
- 5 chevilles / panneau
- OU
- 6 chevilles / panneau

**8 chevilles / m<sup>2</sup>**

### CHEVILLE I.T.E. - BÉTON ET MAÇONNERIE

- Type : à frapper
- Clou d'expansion : plastique
- Type de pose : à fleur
- Catégorie d'utilisation : B / C / D / E



#### Rosace Ø 60

Désignation	Référence	Cond't	L	D	d <sub>cut</sub>	t <sub>fix</sub>	Cartons / palette
10/220/270	A270625	150	270	60	10	220	35
10/250/300	A270630	150	300	60	10	250	35

### CHEVILLE I.T.E. - BÉTON ET MAÇONNERIE

- Type : à frapper
- Clou d'expansion : métal
- Type de pose : à fleur
- Catégorie d'utilisation : A / B / C / D / E



#### Rosace Ø 60

Désignation	Référence	Cond't	L	D	d <sub>cut</sub>	t <sub>fix</sub>	Cartons / palette
10/105/140	A270480	100	140	60	10	105	120
10/125/160	A270482	100	160	60	10	125	120
10/145/180	A270484	100	180	60	10	145	96
10/165/200	A270486	100	200	60	10	165	96
10/185/220	A270488	100	220	60	10	185	96
10/225/260	A270490	100	260	60	10	225	64
10/265/300	A270492	100	300	60	10	265	64



## CHEVILLE MÉTALLIQUE

Pour la fixation de fibralith



Résistance au feu



Rosace Ø 35

Désignation	Référence	Condt	L	dcut	tfix	Cartons / palette
8/50/80	A270432	250	80	8	50	36
8/75/110	A270433	250	110	8	75	36
8/100/140	A270434	250	140	8	100	36
8/125/170	A270435	250	170	8	125	36
8/150/200	A270436	250	200	8	150	36
8/200/250	A270437	200	250	8	200	36
Rondelle ISO métal 80	A270439	250	-	-	-	-

## DISQUE / COURONNE POUR POLYSTYRÈNE

Disque polystyrène

Désignation	Référence	Condt
Ø 60 blanc	A272150	100
Ø 60 gris	A272160	100

Couronne pour polystyrène

Désignation	Référence	Condt
Ø 60	A272190	1



## CHEVILLE ISOLATION - POUR LA FIXATION DE MATÉRIAUX D'ISOLATION SUR SUPPORT BOIS

VIS À BOIS



- ▶ Embout Torx T30
- ▶ Tête fraisée

Désignation	Référence	Condt	Finition
Vis à bois Ø 6 x 140	A136310	100	Zinguée jaune
Vis à bois Ø 6 x 160	A136320	100	Zinguée jaune
Vis à bois Ø 6 x 180	A136330	100	Zinguée jaune
Vis à bois Ø 6 x 200	A136340	100	Zinguée jaune
Vis à bois Ø 6 x 220	A136350	100	Zinguée jaune
Vis à bois Ø 6 x 240	A136355	100	Zinguée jaune
Vis à bois Ø 6 x 260	A136358	100	Zinguée jaune
Vis à bois Ø 6 x 280	A136360	100	Zinguée jaune
Vis à bois Ø 6 x 300	A136362	100	Zinguée jaune

RONDELLE PLATE ISOLATION Ø 60

Pour la pose d'isolants sur ossature bois

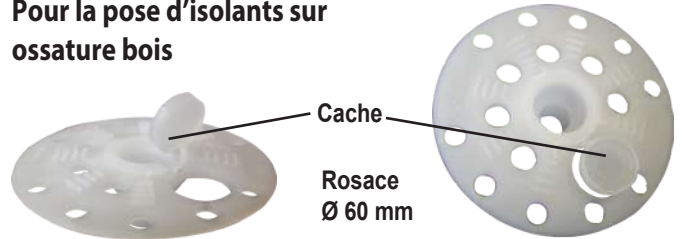

Rosace Ø 60 mm

CARACTÉRISTIQUES

- ▶ Installation facile
- ▶ Matière copolymère
- ▶ Diamètre de vis 5 à 7,5 mm
- ▶ Diamètre du trou 7,5 mm
- ▶ Pour bois, contre-plaqué, aggloméré

Désignation	Référence	Condt	Finition
Rondelle plate isolation Ø 60	A136210	100	Blanche

## CHEVILLE TAP-VIS TÊTE LARGE

Fixation de profilés de départ



L : Longueur totale  
Dcut : Diamètre de perçage  
Tfix : Epaisseur maxi à fixer

Désignation	Référence	Condt	L	dcut	tfix
6/2/28	A270030	100	28	6	2
6/7/40	A270040	100	40	6	7

## TREILLIS EN FIBRE DE VERRE POUR FAÇADE

Pour isolation par l'extérieur - armature toilée GT 155

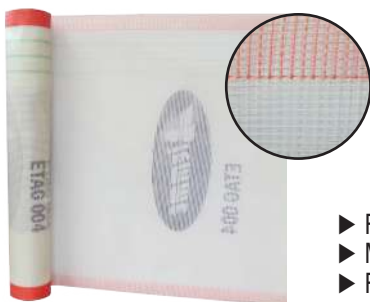

- ▶ Rouleau de 50 m<sup>2</sup>
- ▶ Mailles : 4 x 4 mm
- ▶ Résistant à la chaux

Désignation	Référence	Condt
Treillis pour façade Iso. Extérieure	A600200	Le rouleau

## CHEVILLE POLYSTYRÈNE

Fixation direct d'équipements légers dans l'isolant

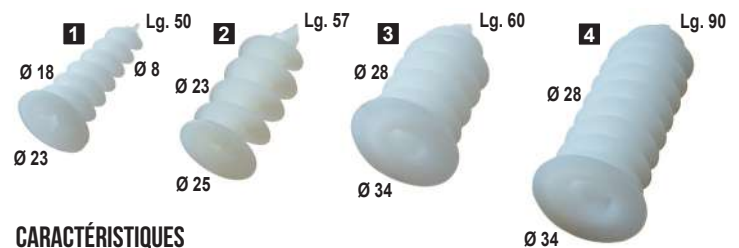

CARACTÉRISTIQUES

- ▶ Installation facile (vis autoforeuse)
- ▶ Vissage direct dans l'isolant
- ▶ Matière polypropylène
- ▶ Jusqu'à 5 Kg par point de fixation

- APPLICATIONS :
- éclairage en applique,
  - boîtes aux lettres,
  - interrupteurs ...

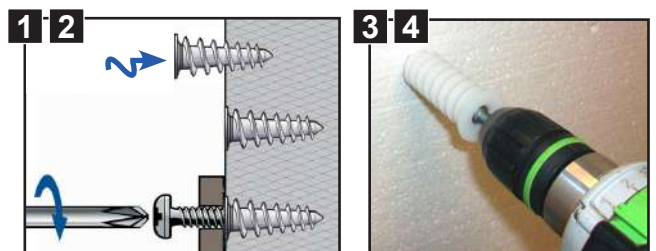

Désignation	Référence	Condt	Ø vis	Lg. vis	Embout
1 Cheville Ø 23 x 50	A136010	25	3-4 mm	25 mm	PH n° 3
2 Cheville Ø 25 x 57	A136020	25	4-5 mm	30 mm	Torx T40
3 Cheville Ø 34 x 60	A136023	25	5-6 mm	30 mm	TH 10
4 Cheville Ø 34 x 90	A136025	25	6-7 mm	70 mm	TH 13

## FIXATION DE DESCENTES D'EAUX PLUVIALES

Une idée simple qui facilite la fixation de colliers de cheneaux

### CARACTÉRISTIQUES

- Notre système permet la fixation après isolation
- Le collier est toujours à la bonne distance
- Peu de ponts thermiques
- Existe avec filetage pas de 7x150 et 8x125
- Clé pour pas de 7 ou 8 fournie dans chaque boîte

- FACILE - RAPIDE - PROPRE
- Pose instantanée (évite des allers et retours sur les chantiers)
- Pas de temps de séchage
- Pose AVANT ou APRES finition, au choix

Possibilité INOX sur demande

Creux : perçage Ø 10 / Pleins : Ø 11

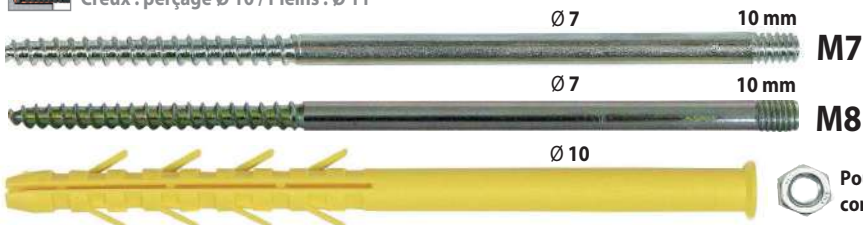

Le choix du Pro !  
Pas de rallonge de patte à vis !

Nouveau 2 façons de visser :  
- manuellement  
- à l'aide d'une visseuse

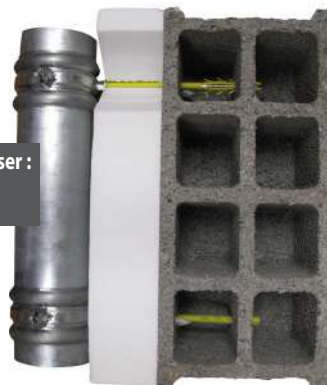

Double expansion sur 2 alvéoles

**CSTB**  
le futur en construction  
Coefficient de transmission thermique  
Fixation de descente d'eaux pluviales  
( $\chi = 0,006$  WK (PV CSTB sur demande))

Filetage M7 - Finition zinguée

Désignation	Référence	Boîte de	ISO mini-maxi	
			Creux	Pleins
M7 x 170 - chev. Ø 10 x 160	A140020	25	10-30	10-80
M7 x 210 - chev. Ø 10 x 200	A140030	25	40-70	90-120
M7 x 250 - chev. Ø 10 x 240	A140032	15	80-110	130-160
M7 x 290 - chev. Ø 10 x 280	A140033	15	120-150	170-200
M7 x 350 - chev. Ø 10 x 340	A140034	15	160-210	210-260

Filetage M8 - Finition zinguée jaune

Désignation	Référence	Boîte de	ISO mini-maxi	
			Creux	Pleins
M8 x 170 - chev. Ø 10 x 160	A140050	25	10-30	10-80
M8 x 210 - chev. Ø 10 x 200	A140060	25	40-70	90-120
M8 x 250 - chev. Ø 10 x 240	A140070	15	80-110	130-160
M8 x 290 - chev. Ø 10 x 280	A140075	15	120-150	170-200
M8 x 350 - chev. Ø 10 x 340	A140080	15	160-210	210-260

Désignation	Référence	Sachet de	ISO mini-maxi	
			Creux	Pleins
M7 x 170 - chev. Ø 10 x 160	A133110	10	10-30	10-80
M7 x 210 - chev. Ø 10 x 200	A133120	10	40-70	90-120
M7 x 250 - chev. Ø 10 x 240	A133130	10	80-110	130-160
M7 x 290 - chev. Ø 10 x 280	A133140	10	120-150	170-200
M7 x 350 - chev. Ø 10 x 340	A133150	10	160-210	210-260

surcondt 5 sachets

Désignation	Référence	Sachet de	ISO mini-maxi	
			Creux	Pleins
M8 x 170 - chev. Ø 10 x 160	A133160	10	10-30	10-80
M8 x 210 - chev. Ø 10 x 200	A133170	10	40-70	90-120
M8 x 250 - chev. Ø 10 x 240	A133180	10	80-110	130-160
M8 x 290 - chev. Ø 10 x 280	A133190	10	120-150	170-200
M8 x 350 - chev. Ø 10 x 340	A133195	10	160-210	210-260

surcondt 5 sachets

## FIXATION DE DAUPHIN M7 ET M8 - PLUS ROBUSTE

Vis sans tête Ø 10 mm + cheville Ø 12 mm + 2 raccords de jonction mâles / mâles M8/M7 et M8/M8.

**CSTB**  
le futur en construction  
Coefficient de transmission thermique  
(PV CSTB sur demande)

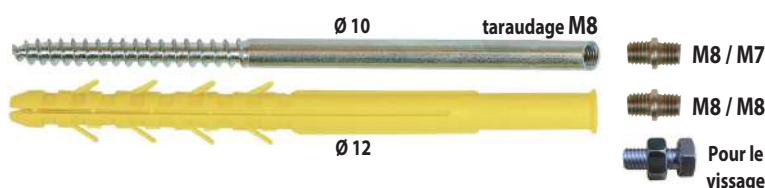

Creux : perçage Ø 12 / Pleins : Ø 13

Boîte

Désignation	Référence	Boîte de	ISO mini-maxi	
			Creux	Pleins
M7 M8 - Ø 12 x 240	A140120	10	80-110	130-160
M7 M8 - Ø 12 x 300	A140122	10	120-170	170-220

Sachet

Désignation	Référence	Sachet de	ISO mini-maxi	
			Creux	Pleins
M7 M8 - Ø 12 x 240	A140116	2	80-110	130-160
M7 M8 - Ø 12 x 300	A140118	2	120-170	170-220

surcondt 5 sachets



## FIXATION DE DESCENTES D'EAUX PLUVIALES EN ALUMINIUM M6

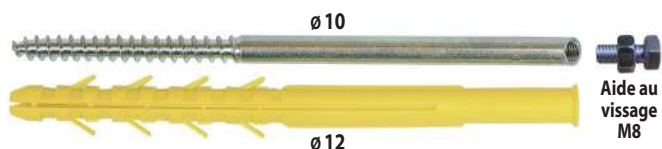

Creux : perçage Ø 12 / Pleins : Ø 13

Désignation	Référence	Cond	ISO mini-maxi	
			Creux	Pleins
M6 - Ø 12 x 200	A140090	10	40-70	90-120
M6 - Ø 12 x 240	A140095	10	80-110	130-160



Double taraudage : adaptable M6 et M8







# FIXATION SUPPORT DE CLIM ISO



## ZINGUÉE

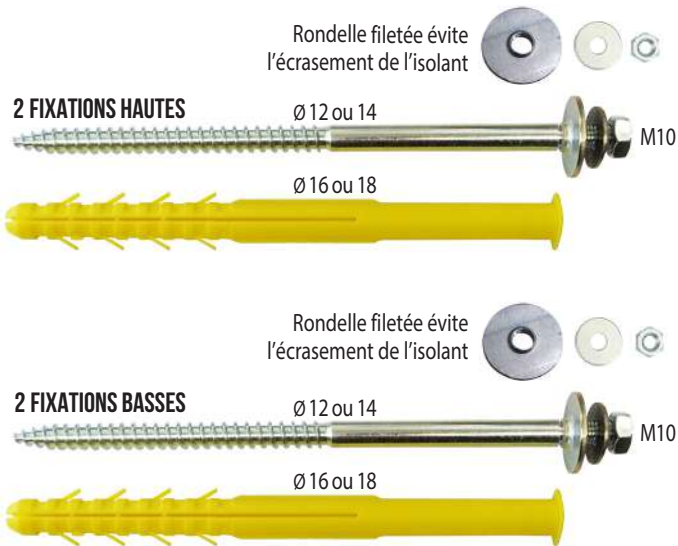

## INOX A4 - TRÈS HAUTE QUALITÉ

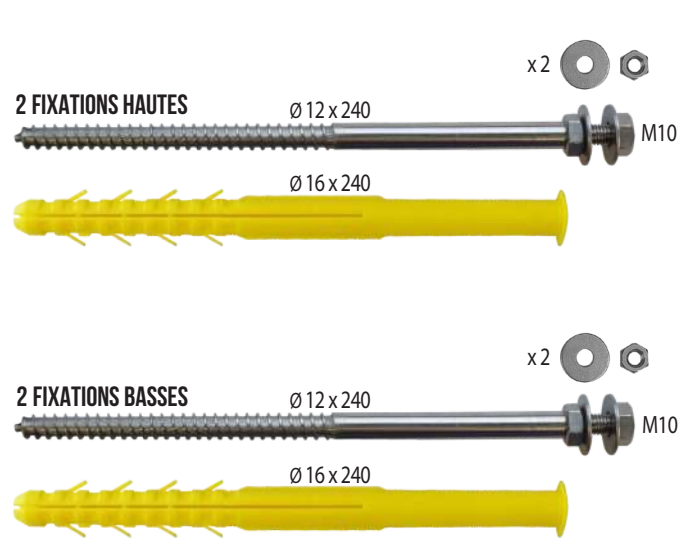

- ▶ Tous matériaux
- ▶ Dans les matériaux creux, expansion sur plusieurs alvéoles
- ▶ Peu de ponts thermiques
- ▶ Ailettes anti-rotation

ISO mini-maxi (mm)		
L (mm)	Creux	Plein
240	80 - 110	130 - 160
300	120 - 170	170 - 220

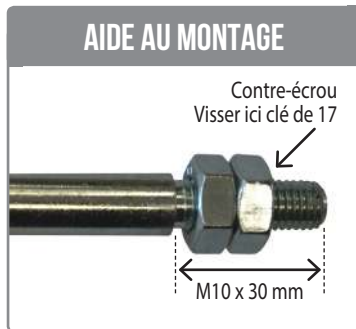
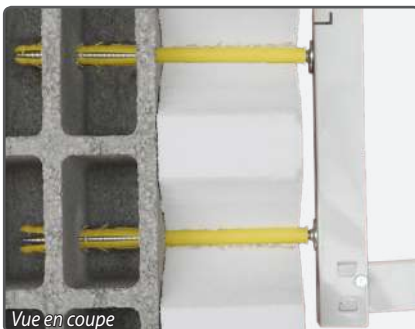

### ZINGUÉE

Ø x L (mm)	Référence	Condt
16 x 240	A150320	Sachet de 4
18 x 300	A150330	

### INOX A4

Ø x L (mm)	Référence	Condt
16 x 240	A150322	Sachet de 4

## FIX-STORE ISO - FIXATION À LA RÉSINE POUR STORE

**Contenu du kit (sachet) :**



Centreur pour que la pièce soit toujours de niveau \*



Bouchon pour protéger le taraudage

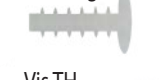

Taraudage M10 ou M12

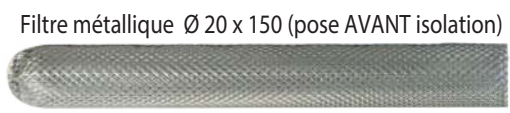

Rondelle d'appui

Rondelle

**80 KG** par fixation  
 ↓ Cisaillement → Arrachement  
**1100 KG**  
 Béton avec ancrage de 110 mm et isolation de 190 mm



**RONDELLE D'APPUI**  
 FOURNIE À L'INTÉRIEUR  
**NOUVEAU**

► Tient seule  
 ► Évite l'écrasement

Pièce à fixer



Scannez ce code pour plus d'infos



### Pose AVANT ou APRÈS isolation

AVANT

APRÈS

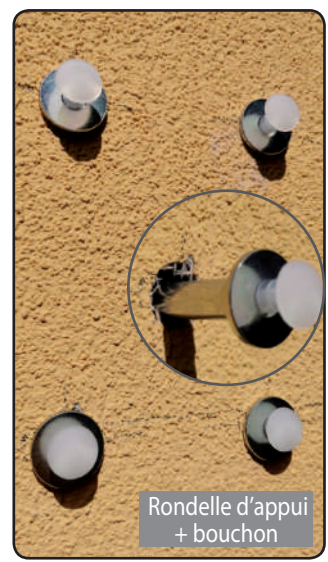
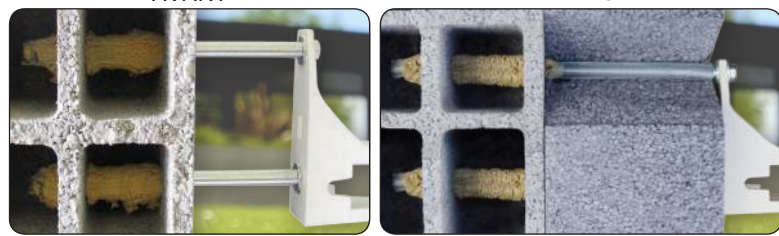

### Pose APRÈS isolation dans les matériaux CREUX

#### SACHET - KIT COMPLET : FILTRE GRANDE LONGUEUR FOURNI

Taraudage	Vis Ø x L (mm)	Référence	Sachet de	Ø Perçage (mm)	ISO maxi CREUX
M10	Ø 14 x 250	A131132	2	Plein : 16 Creux : 20	100/110 mm

Taraudage	Vis Ø x L (mm)	Référence	Sachet de	Ø Perçage (mm)	ISO maxi CREUX
M10	Ø 14 x 300	A131133	2	Plein : 16 Creux : 20	150/160 mm

### Pose AVANT isolation dans les matériaux CREUX

#### SACHET - KIT COMPLET : FILTRE Ø 20 x 150 FOURNI

Taraudage	Vis Ø x L (mm)	Référence	Sachet de	Ø Perçage (mm)	ISO maxi CREUX
M10	Ø 14 x 200	A131110	2	Plein : 16 Creux : 20	50/60 mm
	Ø 14 x 250	A131120	2		100/110 mm
	Ø 14 x 300	A131130	2		150/160 mm
	Ø 16 x 340	A131150	2	Plein : 18 Creux : 20	200/210 mm
	Ø 16 x 400	A131160	2		250/260 mm
M12	Ø 16 x 280	A131175	2	Plein : 18 Creux : 20	130/140 mm
	Ø 16 x 350	A131180	2		200/210 mm
	Ø 16 x 400	A131185	2		250/260 mm

### Pose AVANT ou APRÈS isolation dans les matériaux PLEINS

#### BOÎTE - SANS FILTRE

Taraudage	Vis Ø x L (mm)	Référence	Boîte de	Ø Perçage (mm)	ISO maxi PLEIN
M10	Ø 14 x 200	A131135	12	Plein : 16	80/90 mm
	Ø 14 x 250	A131140	12		130/140 mm
	Ø 14 x 300	A131145	12		160/170 mm
	Ø 16 x 280	A131190	12		140/150 mm
M12	Ø 16 x 350	A131195	12	Plein : 18	210/220 mm
	Ø 16 x 400	A131200	12		250/260 mm

Voir filtre long en page 18



## Pose du store APRÈS isolation dans les matériaux CREUX



1 Positionnez le support et tracez les repères



2 Percez Ø 20 mm à travers l'isolant



3 Nettoyez le trou à l'aide d'une pompe soufflante



4 Insérez le filtre à l'aide de l'outil de pose

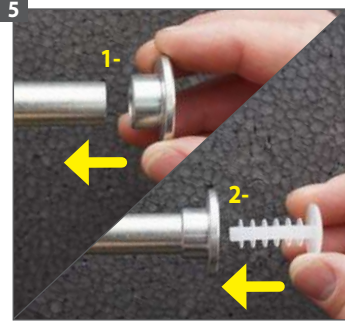

5 Anticipez en enfonçant la rondelle d'appui et le bouchon de protection dans le taraudage



6 Placez la rallonge sur l'embout mélangeur et faites monter la résine jusqu'au bout



7 Injectez

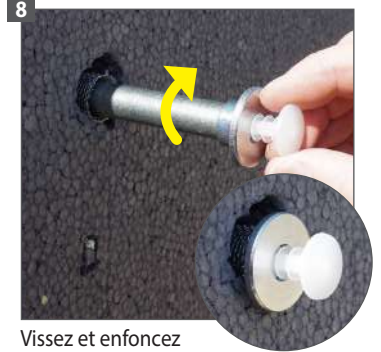

8 Vissez et enfoncez en même temps la fixation

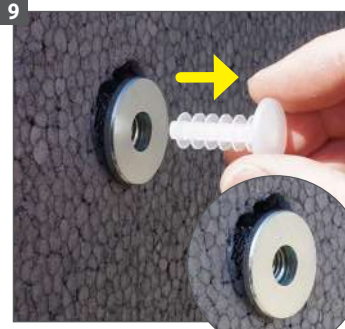

9 Une fois la résine durcie, retirez le bouchon de protection

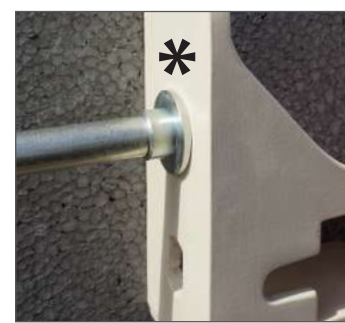

10 La rondelle d'appui est en place derrière le support pour éviter l'écrasement



11 Vissez

La rondelle d'appui évite l'écrasement de l'isolant



Support fixé !

## Pose du store AVANT isolation dans les matériaux CREUX



1 Positionnez le support et tracez les repères

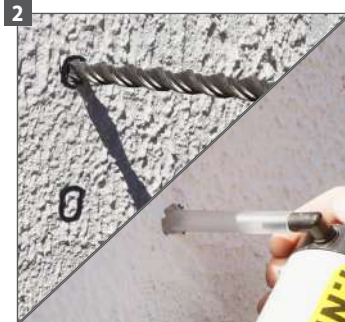

2 Percez Ø 20 mm puis nettoyez le trou à l'aide d'une pompe soufflante

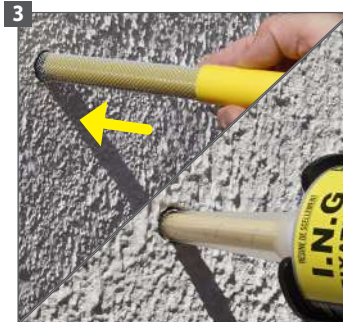

3 Insérez le filtre à l'aide de l'outil de pose et injectez la résine



4 Vissez et enfoncez en même temps la fixation N'oubliez pas le bouchon de protection



5 Mettez la fixation de niveau à l'aide du centreur



6 La fixation est mise en place. Il ne reste plus qu'à isoler



Une fois l'isolation finie, n'oubliez pas la rondelle d'appui pour éviter l'écrasement de l'isolant



8 Vissez

Support fixé !



## FIXATION DE RAILS DE VOLETS COULISSANTS - FIXATION À LA RÉSINE

**CSTB**  
le futur en construction  
Coefficient de transmission thermique  
(PV CSTB sur demande)

### Fixation haute

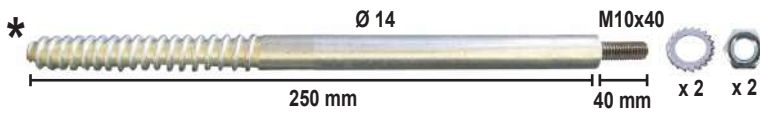

#### M10

Désignation	Référence	Condt	Finition
* Fixation haute Ø 14 x 250 + 40 Iso maxi 110 / 120 mm	A135010	2	Zinguée
Fixation haute Ø 14 x 300 + 40 Iso maxi 150 / 160 mm	A135015	2	Zinguée
Fixation haute Ø 14 x 350 + 40 Iso maxi 210 / 220 mm	A135020	2	Zinguée



### Fixation basse

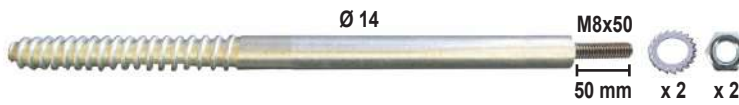

#### M8

Désignation	Référence	Condt	Finition
Fixation basse Ø 14 x 250 + 50 Iso maxi 110 / 120 mm	A135030	2	Zinguée
Fixation basse Ø 14 x 300 + 50 Iso maxi 150 / 160 mm	A135035	2	Zinguée
Fixation basse Ø 14 x 350 + 50 Iso maxi 210 / 220 mm	A135040	2	Zinguée

Autres diamètres sur demande - Ex : M6



**centreurs**  
fournis dans  
chaque boîte

*Le choix du Pro!*  
Permet de maintenir la tige de niveau pendant le temps de séchage de la résine

Si matériaux creux, prévoir :



Filtre métallique Ø 20

Désignation	Référence	Condt	Finition
Filtre Ø 20 x 150 *	A020040	12	Métal
Filtre Ø 20 x 200 *	A020048	12	Métal
Filtre Ø 20 x 1000	A020129	12	Métal

\* : outil de pose fourni dans la boîte

Si besoin, prévoir :

### Platine de rail

Pour la fixation de rails de volets coulissants

Désignation	Référence	Condt
Platine pour fixation haute	A135100	2

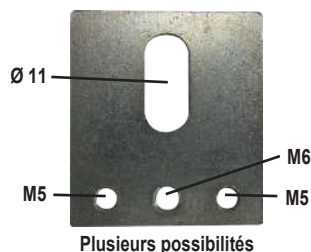

### Guide bas

Pour la fixation de rails de volets coulissants

Désignation	Référence	Condt
Guide fixation basse Ø 21	A135110	2
Guide fixation basse Ø 25	A135120	2

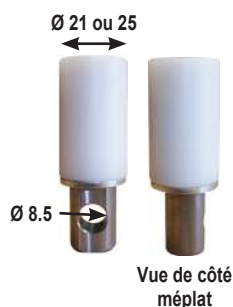

### Fixation haute pour volet coulissant

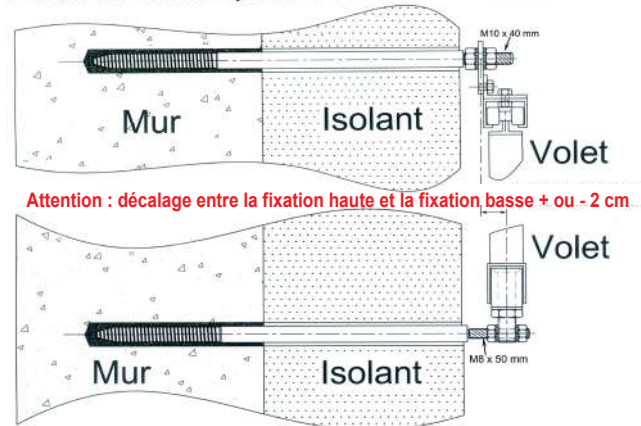

### Fixation basse pour volet coulissant



100 Kg par fixation au cisaillement

1100 kg par fixation à l'arrachement

Exemple : - Isolation : 160 mm  
- Ancrage béton : 100 mm  
- Ancrage parpaing : 130 mm (deux alvéoles)

### Fixation haute

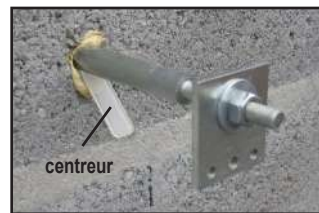

### Fixation basse

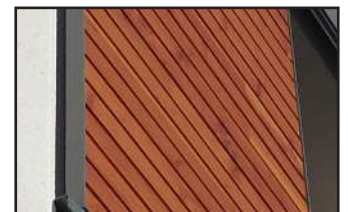





## FIXATION DE RAIL DE B.S.O - BRISE SOLEIL ORIENTABLE

Tableau non isolé :

Désignation	Référence	Sachet de	Surcondt	Finition
Ø 10 x 60	A120130	4	5 sachets	Zinguée
Ø 10 x 80	A120140	4	5 sachets	Zinguée

Tableau isolé :

Désignation	Référence	Sachet de	Surcondt	Finition
Ø 10 x 120	A120150	4	5 sachets	Zinguée
Ø 10 x 160	A120160	4	5 sachets	Zinguée
Ø 10 x 200	A120170	4	5 sachets	Zinguée

Creux : perçage Ø 10 / Pleins : Ø 11

Fixation de brise soleil orientable, rail de volet roulant, moustiquaire...

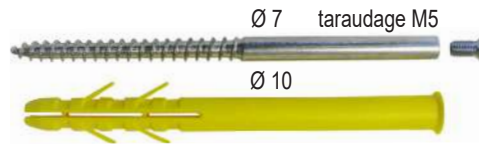

## CHEVILLE GRANDE LONGUEUR - CHEVILLE NYLON CLQV Ø 10 + VIS TÊTE FRAISÉE Ø 7

Fixation de rallonge d'appui de fenêtre pré-fabriquée.

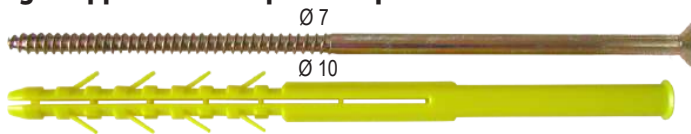

Torx T40

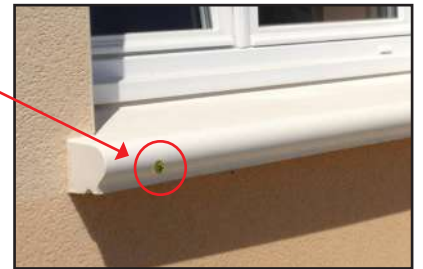

Creux : perçage Ø 10 / Pleins : Ø 11

Désignation	Référence	Boîte de	Finition
Cheville COLV Ø 10 x 200	A090130	25	Zinguée jaune
Cheville COLV Ø 10 x 240	A090135	15	Zinguée jaune

ISO mini-maxi	Creux	Pleins
40-70	90-120	
80-110	130-160	

## VIS À DEUX FILETS

Applications : paraboles, pergolas, supports de clim...

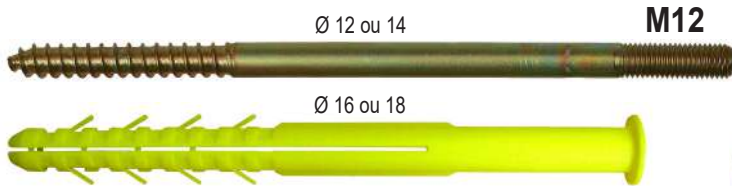

NOUVEAU  
écrou rondelle  
soudée M12



NOUVEAU - aide à la pose :  
Empreinte hexagonale :  
simple et rapide !



Rondelle fileté M12 -  
évite l'écrasement de  
l'isolant

Ancrage câble de  
branchement ou  
de réseau

Creux : perçage Ø 16 / Pleins : Ø 17

Désignation	Référence	Sachet de	Finition
Ø 16 x 200	A130530	1	Zinguée jaune
Ø 16 x 240	A130540	1	Zinguée jaune
Ø 16 x 300	A130541	1	Zinguée jaune

M12

ISO mini-maxi	Creux	Pleins
40-70	90-120	
80-110	130-160	
120-170	170-220	

Creux : perçage Ø 18 / Pleins : Ø 19

Désignation	Référence	Sachet de	Finition
Ø 18 x 350	A130543	1	Zinguée jaune
Ø 18 x 400	A130544	1	Zinguée jaune

M12

ISO mini-maxi	Creux	Pleins
180-220	230-270	
230-270	280-320	

surcondt 5 sachets



## CHEVILLE SUPPORT CÂBLES DE BRANCHEMENT - CÂBLE-ELEC

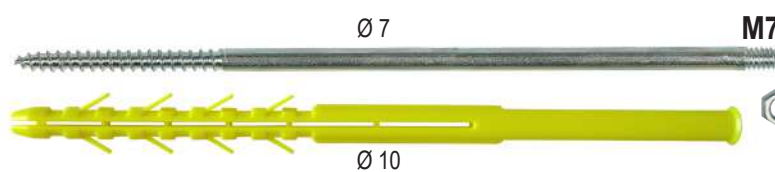

M7



Clé de  
vissage M7

Collier

Nouveau 2 façons de visser :  
- manuellement  
- à l'aide d'une visseuse

Creux : perçage Ø 10 / Pleins : Ø 11

Désignation	Référence	Sachet de	Finition
Ø 10 x 160	A134190	6	Zinguée
Ø 10 x 200	A134200	6	Zinguée
Ø 10 x 240	A134210	6	Zinguée
Ø 10 x 280	A134220	6	Zinguée
Ø 10 x 340	A134225	6	Zinguée

M7

ISO mini-maxi	Creux	Pleins
10-30	10-80	
40-70	90-120	
80-110	130-160	
120-150	170-200	
160-210	210-260	

surcondt 5 sachets

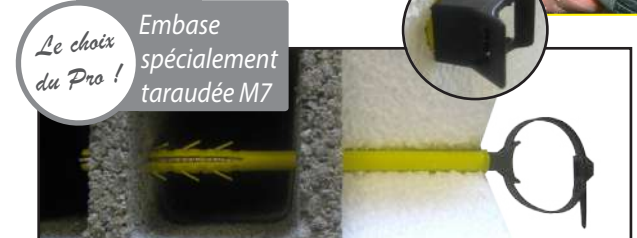

## CHEVILLE SUPPORT CÂBLES DE RÉSEAU AVEC BRPF

Ø 7      M8 x 50  
Ø 10

Rondelle M8 - empêche l'écrasement de l'isolant

BRPF ITE 150-1

Clé de vissage M8

Creux : perçage Ø 10 / Pleins : Ø 11

**M8**

Désignation	Référence	Sachet de	Finition	ISO mini-maxi	
				Creux	Pleins
Ø 10 x 200	A134280	6	Zinguée	40-70	90-120
Ø 10 x 240	A134285	6	Zinguée	80-110	130-160
Ø 10 x 280	A134290	6	Zinguée	120-150	170-200

surcondt 5 sachets

Nouveau 2 façons de visser :  
- manuellement  
- à l'aide d'une visseuse

## ANNEAU ÉLECTRICIEN

Creux : perçage Ø 10 / Pleins : Ø 11

Désignation	Référence	Sachet de	Finition	ISO mini-maxi	
				Creux	Pleins
Ø 10 x 160	A133200	2	Zinguée jaune	10-30	10-80
Ø 10 x 200	A133210	2	Zinguée jaune	40-70	90-120
Ø 10 x 240	A133220	2	Zinguée jaune	80-110	130-160
Ø 10 x 280	A133230	2	Zinguée jaune	120-150	170-200

surcondt 5 sachets

Également disponible en boîte.

## FIXATION POUR ACCESSOIRES I.T.E.

Le choix du Pro ! La rondelle fileté évite l'écrasement de l'isolant

Ø 7      M8      35 mm

+ outil pour visseuse

Creux : perçage Ø 10 / Pleins : Ø 11

Désignation	Référence	Sachet de	Finition	ISO mini-maxi	
				Creux	Pleins
Ø 10 x 160	A140130	2	Zinguée jaune	10-30	10-80
Ø 10 x 200	A140135	2	Zinguée jaune	40-70	90-120
Ø 10 x 240	A140140	2	Zinguée jaune	80-110	130-160
Ø 10 x 280	A140145	2	Zinguée jaune	120-150	170-200

surcondt 5 sachets

**CARACTÉRISTIQUES**

- ▶ Dans les matériaux creux, expansion sur plusieurs alvéoles
- ▶ Applications : lampes extérieures, etc.

## FIX CÂBLE - FILET BOIS

Crochet queue de cochon Ø 12

Ø 16

Creux : perçage Ø 16 / Pleins : Ø 17

Désignation	Référence	Sachet de	Finition	ISO mini-maxi	
				Creux	Pleins
Ø 16 x 160	A130250	2	Galvanisée	10-30	10-80
Ø 16 x 200	A130260	2	Galvanisée	40-70	90-120
Ø 16 x 240	A130270	2	Galvanisée	80-110	130-160
Ø 16 x 300	A130271	2	Galvanisée	120-170	170-220

surcondt 5 sachets



## COLLIER DE SERRAGE - POUR FILET DE PROTECTION

Fixation de filet de protection de façade



100% nylon -  
polyamide 6



Désignation	Référence	Sachet de
Collier de serrage 4,6 x 200	A130351	200

## ANNEAU ÉCHAFAUDAGE - FILET BOIS

Ø 23

Désignation	Référence	Bte de	Finition
Ø 12 x L 90 mm	A130353	20	Zinguée
Ø 12 x L 120 mm	A130356	20	Zinguée
Ø 12 x L 160 mm	A130358	20	Zinguée
Ø 12 x L 200 mm	A130365	20	Zinguée
Ø 12 x L 240 mm	A130368	20	Zinguée
Ø 12 x L 300 mm	A130392	10	Zinguée
Ø 12 x L 350 mm	A130393	10	Zinguée
Ø 12 x L 400 mm	A130395	5	Zinguée
Ø 12 x L 450 mm	A130396	5	Zinguée
Ø 12 x L 500 mm	A130398	5	Zinguée

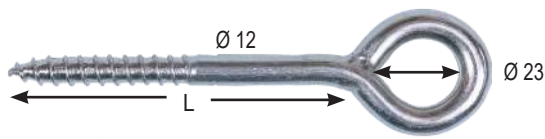

Le choix  
du Pro !  
Plus grandes  
longueurs sur  
demande

Ø 52

Désignation	Référence	Bte de	Finition
Ø 12 x L 120 mm	A130400	20	Zinguée
Ø 12 x L 140 mm	A130405	20	Zinguée
Ø 12 x L 180 mm	A130410	20	Zinguée

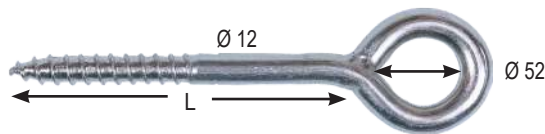

## CHEVILLE ANNEAU ÉCHAFAUDAGE

Désignation	Référence	Bte de	Finition
Ø 14 x 75	A130354	20	Grise
Ø 14 x 100	A130357	20	Grise
Ø 14 x 130	A130359	20	Grise

Désignation	Référence	Bte de	Finition
Ø 16 x 160	A130370	20	Jaune
Ø 16 x 200	A130380	20	Jaune
Ø 16 x 240	A130390	20	Jaune
Ø 16 x 300	A130391	20	Jaune

Désignation	Référence	Bte de
Cache polyéthylène D10	A130483	50
Cache polyéthylène D12	A130485	50



## FIXATION POUR ROBINET DE PUISAGE EXTÉRIEUR



Creux : perçage Ø 16 / Pleins : Ø 17

Désignation	Référence	Sachet de	Finition	ISO mini-maxi	
				Creux	Pleins
Ø 16 x 200	A150360	1	Zinguée jaune	40-70	90-120
Ø 16 x 240	A150370	1	Zinguée jaune	80-110	130-160
Ø 16 x 300	A150380	1	Zinguée jaune	120-170	170-220

surcondt 5 sachets



## TIRE-VOLET + ① + ②

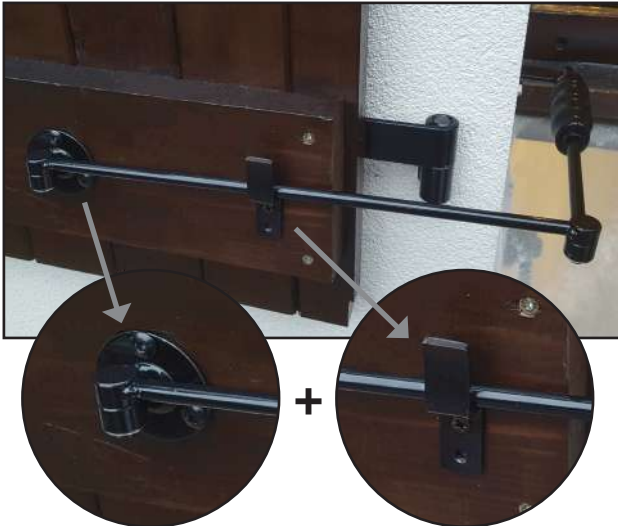

① Platine ronde      ② Butée de maintien

Une autre façon de poser : SANS anneau de maintien ④



Désignation	Référence	Condt
Tire-volet + 1 + 2	A071350	L'unité

Forfait fabrication pour toute commande inférieure à 20 tire-volets (réf. A071352) - nous consulter

Pour pouvoir fabriquer, il nous faut ces 4 ou 5 cotes :

- **A** = 3/4 du nouveau tableau (avec isolation finie) + 70 mm  
= ..... mm    Pour INFO : mini 200 mm
- **B** = centre du volet à l'angle du tableau fini + 50 mm = ..... mm
- Nature du matériaux = CREUX  ou PLEIN
- Épaisseur de l'isolant = ..... mm  
(pour la longueur de la butée caoutchouc ③)
- Si isolation du tableau, épaisseur = ..... mm  
(pour l'anneau de maintien ④ et la butée tableau ⑤)

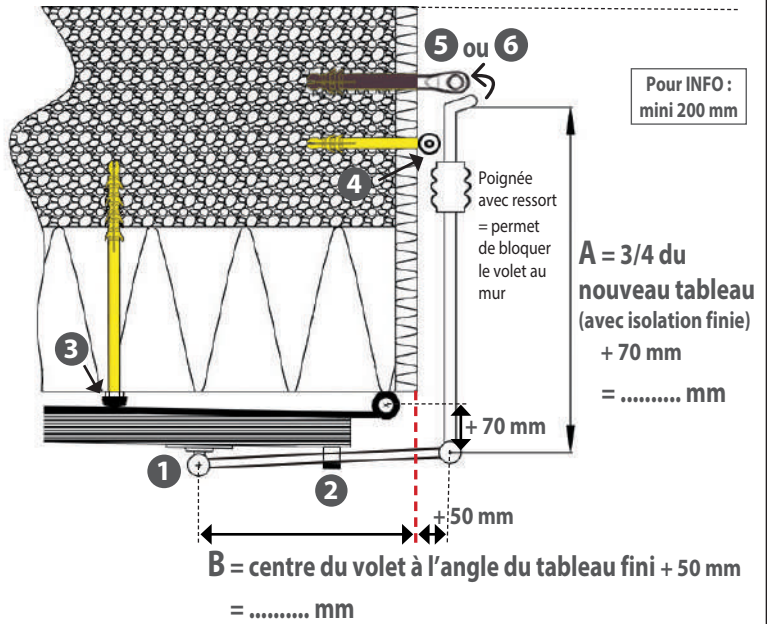

## ACCESSOIRES À COMMANDER : ③ + ④ + ⑤ OU ⑥

### ③ Butée caoutchouc

Désignation	Référence	ISOLATION
Ø 10 x 60 mm	A071373	Non isolé
Ø 10 x 160 mm	A071375	110 mm
Ø 10 x 200 mm	A071380	150 mm
Ø 10 x 240 mm	A071385	190 mm

La longueur varie selon l'épaisseur de l'isolant.

### ④ Anneau de maintien - fixation sur tableau

Désignation	Référence	ISOLATION tableau
Ø 10 x 66 mm	A071400	Non isolé
Ø 10 x 120 mm	A071420	Maxi 60 mm

La longueur varie selon l'épaisseur de l'isolant.

### ⑤ Butée tableau NON ISOLÉ

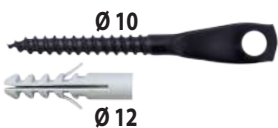

Désignation	Référence
Butée tableau NON ISOLÉ	A071360

### ⑥ Butée tableau ISOLÉ



Désignation	Référence	ISOLATION tableau
Butée tableau ISOLÉ	A071370	Maxi 60 mm

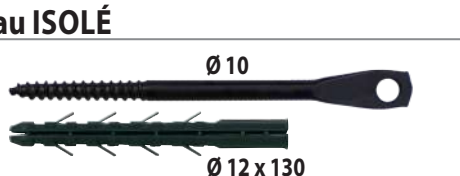



## VIS TOITURE

Désignation	Référence	Boîte de
Ø 7 x 150	A440085	50
Ø 7 x 200	A440090	50
Ø 7 x 250	A440095	50
Ø 7 x 300	A440100	50
Ø 7 x 330	A440105	50
Ø 7 x 350	A440110	50
Ø 7 x 400	A440120	50
Ø 7 x 460	A440130	50
Ø 7 x 500	A440135	50

*Le choix du Pro !*  
Sans pré-perçage : gain de temps

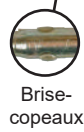

**Bien isoler sa toiture est une priorité :**  
40% des déperditions de chaleur d'une maison se font par le toit !

### Plusieurs types de pose :

- **Toiture neuve :** sur toit en tuiles ou toit en tavaillon (tuiles en bois).
- **Toiture en rénovation :** sur toit en lauzes ou ardoises. (charpente bateau type tenaille)

Les vis sont disposées par 2 alternativement avec un angle de 30° et -30° par rapport à la perpendiculaire.



**AVANTAGE :** perçage direct sans avant trou à travers le tasseau

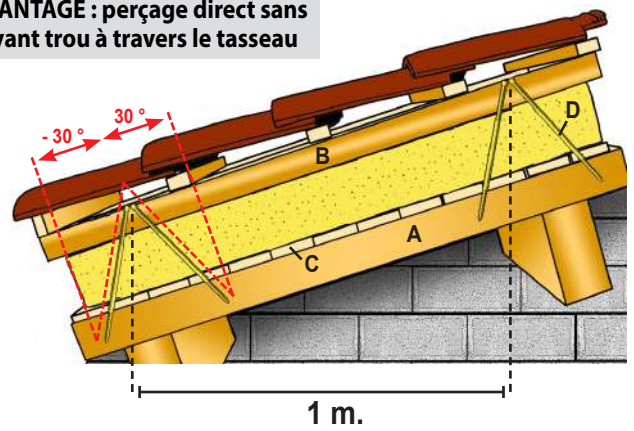

A : chevron C : platelage  
B : contre-liteau D : vis toiture

### Conseil de pose - données indicatives :

- Adapter le nombre de vis en fonction du  **poids de la couverture**  et de l' **altitude** .
- **Il est conseillé de se rapprocher d'un bureau de contrôle.**

Exemple : les lambourdes sont positionnées tous les 0,50 mètres et les vis toiture par 2 tous les 1 mètres (30°).

4 m<sup>2</sup> de toiture = 20 vis soit  **POUR INFO + ou - 5 vis au m<sup>2</sup>.**

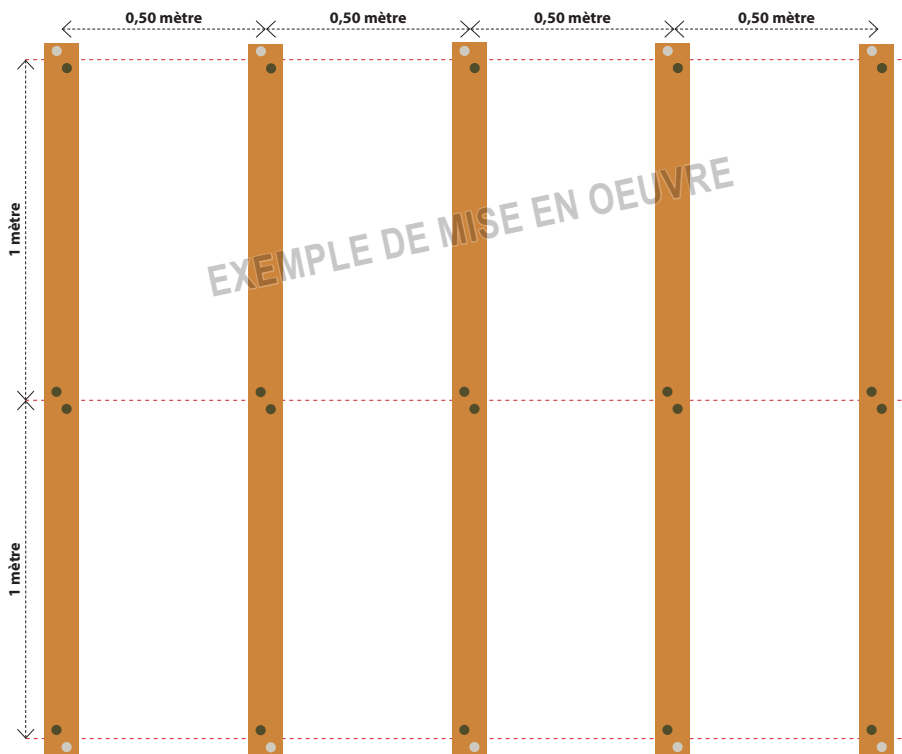

Nous vous proposons toute une gamme de fixations pour blocs coffrants isolants (fixations pour l'intérieur et l'extérieur pour de nombreuses applications : mains courantes, robinets de puisage, lavabos, chauffages etc) - plus d'infos nous contacter.

**FIXATIONS INTÉRIEURES - ÉPAISSEUR MAXI DE L'ISOLANT : 40 - 50 MM**

**FIXATION UNIVERSELLE M6 - M8**

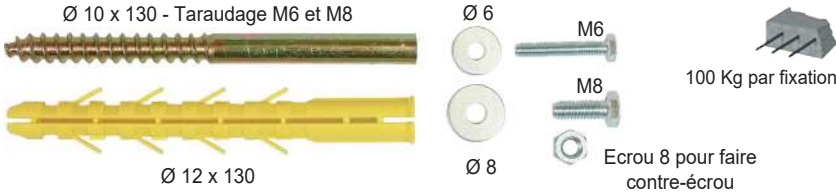

Désignation	Référence	Sachet de
Fixation universelle M6 - M8 Ø 12 x 130	A870030	2

**FIXATIONS EXTÉRIEURES**

**FIXATION DE CHARGES LOURDES**



Désignation	Référence	Sachet de
Chev. + vis double filet ISO Ø 16 x 200	A130530	1
Chev. + vis double filet ISO Ø 16 x 240	A130540	1
Chev. + vis double filet ISO Ø 16 x 300	A130541	1
Chev. + vis double filet ISO Ø 16 x 350	A130543	1

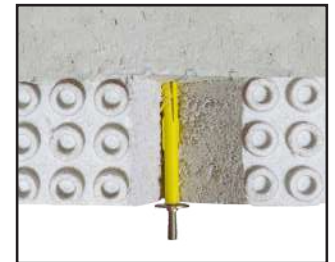
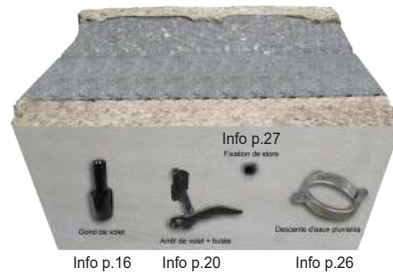

**CHANTIER I.T.E. : LES QUESTIONS À SE POSER**

▶ S'agit-il d'une construction neuve ou en rénovation ?	<input type="checkbox"/> NEUVE	<input type="checkbox"/> EN RÉNOVATION
▶ Quelle sera l'épaisseur de l'isolant fini ?	<input type="text"/>	mm
▶ L'isolation est-elle posée ?	<input type="checkbox"/> NON	<input type="checkbox"/> OUI
▶ Les tableaux sont-ils isolés ?	<input type="checkbox"/> NON	<input type="checkbox"/> OUI, épaisseur isolant : <input type="text"/>
▶ Conserve-t'on les anciens gonds ?	<input type="checkbox"/> NON	<input type="checkbox"/> OUI
▶ Les gonds sont-ils posés en angle ?	<input type="checkbox"/> NON	<input type="checkbox"/> OUI
▶ Conserve-t-on les volets existants ?	<input type="checkbox"/> NON	<input type="checkbox"/> OUI
▶ Les volets sont-ils neufs ?	<input type="checkbox"/> NON	<input type="checkbox"/> OUI
▶ La peinture du volet est-elle en aluminium ?	<input type="checkbox"/> NON	<input type="checkbox"/> OUI
▶ Quelle est la hauteur de la peinture ?	<input type="checkbox"/> 35 mm	<input type="checkbox"/> 40 mm
▶ Quel est le diamètre du gond ? hors maison type phénix *	<input type="checkbox"/> Ø 12	<input type="checkbox"/> Ø 14
▶ Quel est le matériau du mur existant ?	<input type="text"/>	

\* pour les maisons type phénix : Ø 6 Ø 8 Ø 10

Ø 16







N'hésitez pas à nous demander les coordonnées du technico-commercial de votre secteur !

## NOUS CONTACTER

### Par courrier :

Z.I. de Chassende  
43000 LE PUY-EN-VELAY  
FRANCE

### Par téléphone :

+33 (0)4 71 05 59 03

### Par mail :

servicecommercial@ingfixations.fr  
commandes@ingfixations.fr

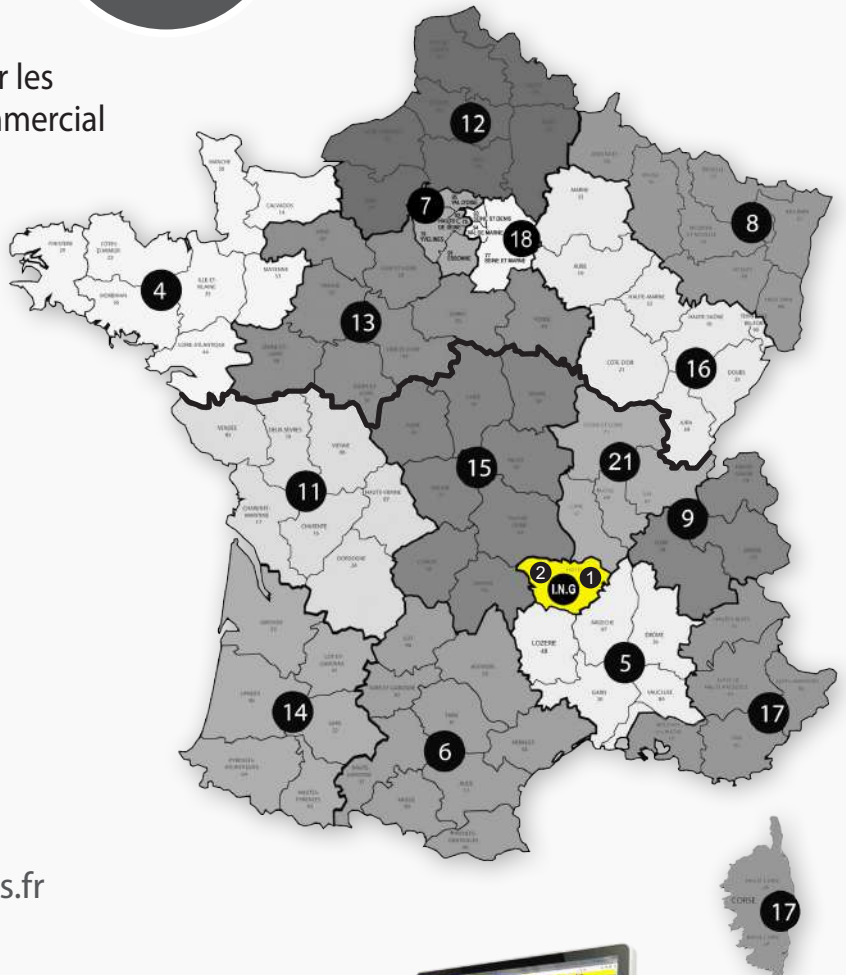

Rendez-vous sur  
notre site internet  
[www.ingfixations.fr](http://www.ingfixations.fr)



Distributeur

