

**I.N.G.
FIXATIONS**

Le choix du PRO !

INVENTEUR ET FABRICANT DE FIXATIONS DEPUIS 1985



**CONNECTEURS
MÉTALLIQUES
ET FIXATIONS**

notre gamme s'étend!

→ **À PROPOS...**



36 ans d'expérience !



DES PRODUITS DE QUALITÉ
FABRICATION EUROPÉENNE

*+ de 150
références
en stock !*



DISPONIBILITÉ IMMÉDIATE
STOCK EN FRANCE



COMPLÉMENTARITÉ
CONNECTEURS + FIXATIONS



UNE GAMME AUX NORMES
MARQUAGE C.E.

→ **MERCHANDISING**

NOS PACKAGINGS

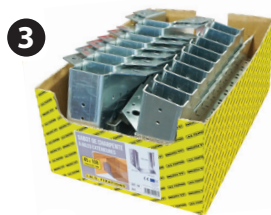
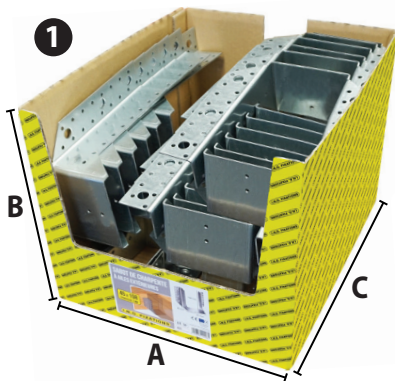

AVANTAGES :

- ▶ Cartons présentoirs
- ▶ Ouverture facile
- ▶ Gain de temps

Carton	Dimensions (mm)		
	A	B	C
Modèle n° 1	430	360	310
Modèle n° 2	320	290	390
Modèle n° 3	240	150	390
Modèle n° 4	160	150	250

NOS ÉTIQUETTES

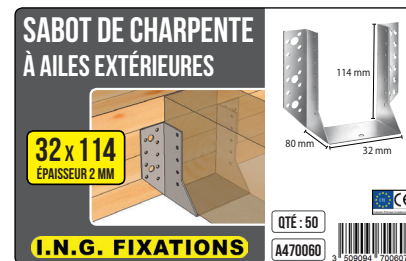

NOTRE PANNEAU DE COMMUNICATION



**CONNECTEURS
MÉTALLIQUES
ET FIXATIONS**

**I.N.G.
FIXATIONS**

www.ingfixations.fr

Réf. A981400 : PANNEAU FRONTON CONNECTEURS 1 M.

MERCHANDISING

NOS IMPLANTATIONS





Nos valeurs au cisaillement,
au soulèvement et à
l'arrachement sont
disponibles sur demande

Le choix du Pro !

SOMMAIRE

**SABOT À AILES
EXTÉRIEURES**



Pages 5 - 6

SABOT EN 2 PARTIES



Page 7

**SABOT À AILES
INTÉRIEURES**



Page 8

**ÉTRIER À ÂME
AVEC ENCOCHE**



Page 9

**PATTE DOUBLE
PANNE RL**



Page 10

ÉQUERRE RENFORCÉE



Page 11

**ÉQUERRE RÉGLABLE
TROU OBLONG**



Page 12

**ÉQUERRE RENFORCÉE
FERMETTE**



Page 13

**ÉQUERRE RENFORCÉE
DOUBLE RENFORT**



Page 14

**ÉQUERRE
D'ASSEMBLAGE**



Page 15

**ÉQUERRE MENUISERIE
2 PANS**



Page 16

**ÉQUERRE MENUISERIE
3 PANS**



Page 17

ÉQUERRE PERFORÉE



Page 18

PLAQUE PERFORÉE



Page 19

**ÉQUERRE POUR
MONTANT D'OSSATURE**



Page 20

CLOU DE FAÏTAGE



Page 21

ÉQUERRE DE CHAISE



Page 22

ÉQUERRE DE BARDAGE



Page 23

GAMME NOIRE



Page 24

PIED DE POTEAU FIXE

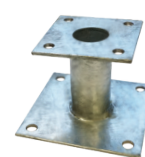

Pages 25 - 26

**PIED DE POTEAU
RÉGLABLE**



Pages 27 - 28

**PIED DE POTEAU
RÉGLABLE AVEC USINAGE**



Page 29

**PIED DE POTEAU
EN ÂME**



Pages 30 - 33

**PIED DE POTEAU POUR
ASSEMBLAGE MOISÉ**



Page 34

**PIED DE POTEAU
EN U À ANCRER**



Page 35

**PIED DE POTEAU
EN H À SCELLER**



Pages 36

**PIED DE POTEAU POUR
CLÔTURE**



Pages 37 - 38

**ÉQUERRE À VISSER
DE PALISSADE**



Page 39

**CAPUCHON POUR
PIED DE POTEAU**

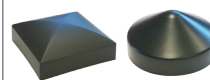

Page 40

**CONNECTEUR JAMBE
DE FORCE**



Pages 41 - 42

FIXATIONS



Pages 43 à 49

SABOT À AILES EXTÉRIEURES



Les sabots de charpente à ailes extérieures permettent des assemblages fiables sans usinage à façon.

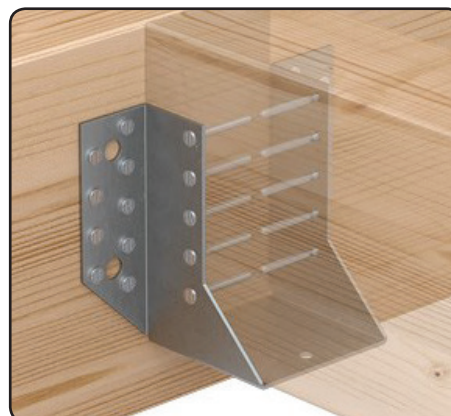
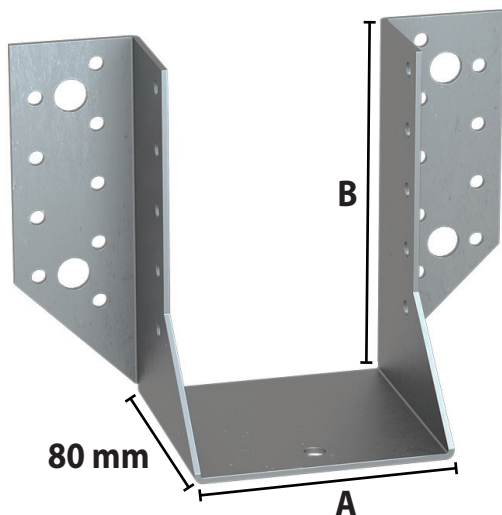

CARACTÉRISTIQUES

- ▶ Acier galvanisé S250GD+Z275 suivant NF EN 10346
- ▶ Épaisseur 2 mm ou 2,5 mm

SUPPORTS

- ▶ *Élément porteur* : bois massif, bois composite, bois lamellé collé, béton, maçonnerie creuse
- ▶ *Élément porté* : bois massif, bois composite, bois lamellé collé

UTILISATIONS

- ▶ Poutres ▶ Pannes
- ▶ Solives ▶ Butées de chevrons
- ▶ Renforcement d'assemblages

FIXATIONS PRÉCONISÉES

Support bois

- ▶ Pointe annelée Ø 4 x 35 (sections inférieures à 60 mm) ou Ø 4 x 50

Support béton

- ▶ Goujon fileté M8 ou M10
ou Résine de scellement type DI, NS + tige fileté

Support maçonnerie creuse

- ▶ Cheville sabot de charpente Ø 12 x 130
ou Clou Résine[®] : fixation à la résine - breveté

Support acier

- ▶ Vis métaux TH + écrou M8 ou M10

ÉPAISSEUR 2 MM

Désignation (A x B x épaisseur)	Référence	Condt	Gencod condit	Gencod pièce
32 x 114 x 2	A470060	Bte de 50	3509094700607	4019346100462
32 x 144 x 2	A470065	Bte de 50	3509094700652	4019346101605
36 x 142 x 2	A470075	Bte de 50	3509094700751	4019346106129
38 x 111 x 2	A470080	Bte de 50	3509094700805	4019346100912
40 x 110 x 2	A470100	Bte de 50	3509094701000	4019346100073
40 x 140 x 2	A470105	Bte de 50	3509094701055	4019346100110

Désignation (A x B x épaisseur)	Référence	Cond't	Gencod cond't	Gencod pièce
45 x 108 x 2	A470120	Bte de 50	3509094701208	4019346100080
45 x 138 x 2	A470140	Bte de 50	3509094701406	4019346100127
50 x 70 x 2	A470150	Bte de 50	3509094701505	4019346102091
51 x 105 x 2	A470158	Bte de 50	3509094701581	4019346100097
51 x 135 x 2	A470160	Bte de 50	3509094701604	4019346100141
60 x 80 x 2	A470165	Bte de 50	3509094701659	4019346101681
60 x 100 x 2	A470168	Bte de 50	3509094701680	4019346100011
60 x 100 x 2 INOX A4	A470169	Bte de 50	3509094701697	4019346220009
60 x 130 x 2	A470170	Bte de 50	3509094701703	4019346100158
60 x 160 x 2	A470172	Bte de 50	3509094701727	4019346100219
64 x 68 x 2	A470179	Bte de 50	3509094701796	4019346101704
64 x 98 x 2	A470180	Bte de 50	3509094701802	4019346100196
64 x 128 x 2	A470200	Bte de 50	3509094702007	4019346100165
70 x 85 x 2	A470206	Bte de 50	3509094702069	4019346102237
70 x 95 x 2	A470208	Bte de 50	3509094702083	4019346101711
70 x 125 x 2	A470210	Bte de 50	3509094702106	4019346100028
70 x 155 x 2	A470220	Bte de 50	3509094702205	4019346100226
76 x 102 x 2	A470233	Bte de 50	3509094702335	4019346102145
76 x 122 x 2	A470235	Bte de 50	3509094702359	4019346100189
76 x 152 x 2	A470240	Bte de 50	3509094702403	4019346100240
76 x 182 x 2	A470245	Bte de 25	3509094702458	4019346100218
80 x 100 x 2	A470247	Bte de 50	3509094702472	4019346109012
80 x 120 x 2	A470250	Bte de 50	3509094702502	4019346100035
80 x 150 x 2	A470260	Bte de 50	3509094702601	4019346100257
80 x 180 x 2	A470280	Bte de 25	3509094702809	4019346100325
100 x 140 x 2	A470300	Bte de 50	3509094703004	4019346100042
100 x 170 x 2	A470320	Bte de 25	3509094703202	4019346100332
100 x 200 x 2	A470340	Bte de 25	3509094703400	4019346100370
120 x 160 x 2	A470350	Bte de 25	3509094703509	4019346100059
120 x 190 x 2	A470360	Bte de 25	3509094703608	4019346100394

ÉPAISSEUR 2,5 MM

Désignation (A x B x épaisseur)	Référence	Cond't	Gencod cond't	Gencod pièce
120 x 240 x 2,5	A470362	Bte de 20	3509094703622	4019346100547
140 x 180 x 2,5	A470380	Bte de 25	3509094703806	4019346100066
140 x 200 x 2,5	A470382	Bte de 20	3509094703820	4019346018101
140 x 260 x 2,5	A470385	Bte de 20	3509094703851	4019346108118
150 x 165 x 2,5	A470386	Bte de 20	3509094703868	4019346100813
150 x 205 x 2,5	A470387	Bte de 20	3509094703875	4019346108354
150 x 225 x 2,5	A470388	Bte de 20	3509094703882	4019346101551
160 x 280 x 2,5	A470390	Bte de 15	3509094703905	4019346017609
200 x 200 x 2,5	A470394	Bte de 10	3509094703943	4019346100806
200 x 240 x 2,5	A470395	Bte de 10	3509094703950	4019346017661

SABOT EN 2 PARTIES

Les sabots en 2 parties permettent de s'adapter à des sections de bois dont la largeur est comprise en 50 et 100 mm. Il est impératif de mettre les pointes dans la base du sabot pour assurer son bon assemblage.

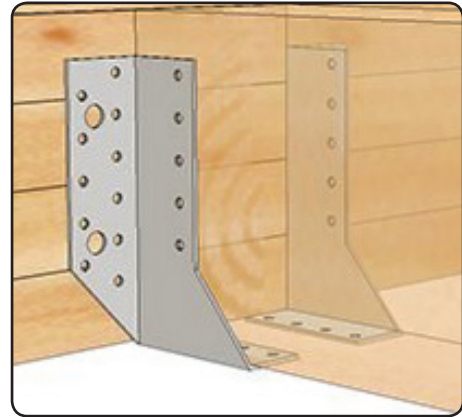
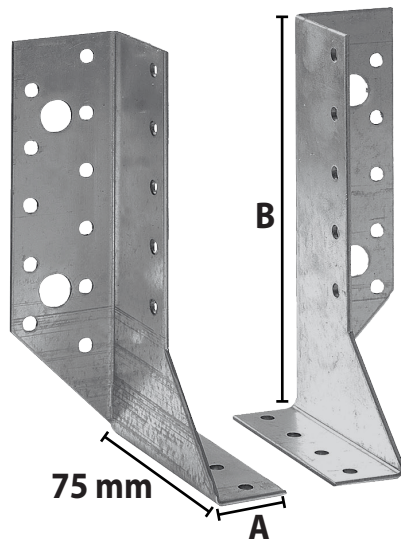

CARACTÉRISTIQUES

- ▶ Acier galvanisé S250GD+Z275 suivant NF EN 10346
- ▶ Épaisseur 2 mm
- ▶ Grande adaptabilité : surtout utilisé en rénovation

SUPPORTS

- ▶ *Élément porteur* : bois massif, bois composite, bois lamellé collé, béton, maçonnerie creuse
- ▶ *Élément porté* : bois massif

UTILISATIONS

- ▶ Solives
- ▶ Reprise d'assemblages existants

FIXATIONS PRÉCONISÉES

Support bois

- ▶ Pointe annelée Ø 4 x 35 (sections inférieures à 60 mm) ou Ø 4 x 50

Support béton

- ▶ Goujon fileté M8 ou M10 ou Résine de scellement type DI, NS + tige fileté

Support maçonnerie creuse

- ▶ Cheville sabot de charpente Ø 12 x 130 ou Clou Résine[®] : fixation à la résine - breveté

Support acier

- ▶ Vis métaux TH + écrou M8 ou M10

Désignation (A x B x épaisseur)	Référence	Cond't	Gencod cond't	Gencod pièce
25 x 140 x 2	A470405	Bte de 25 paires	3509094704056	4019346102015

SABOT À AILES INTÉRIEURES

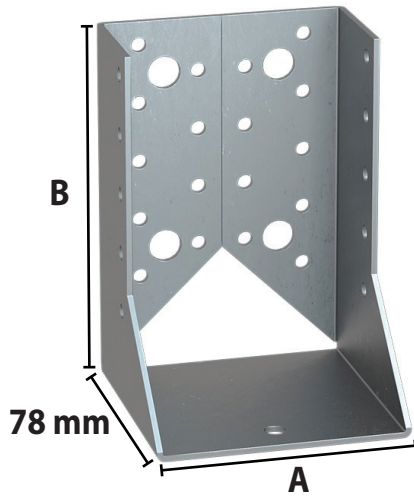

Les sabots de charpente à ailes intérieures permettent une plus grande discrétion dans l'assemblage. Ils sont aussi utilisés en angle de mur.



CARACTÉRISTIQUES

- ▶ Acier galvanisé S250GD+Z275 suivant NF EN 10346
- ▶ Épaisseur 2 mm ou 2,5 mm

SUPPORTS

- ▶ *Élément porteur* : bois massif, bois composite, bois lamellé collé
- ▶ *Élément porté* : bois massif, bois composite, bois lamellé collé

UTILISATIONS

- ▶ Pannes ▶ Solives ▶ Poteaux poutres
- ▶ Lisses et montants de bardage

FIXATIONS PRÉCONISÉES

Support bois

- ▶ Pointe annelée Ø 4 x 35 (sections inférieures à 60 mm) ou Ø 4 x 50

Support béton : NON

- ▶ Le sabot de charpente à ailes intérieures n'est pas recommandé pour une fixation sur le béton : l'entraxe entre les chevilles étant trop faible

ÉPAISSEUR 2 MM

Désignation (A x B x épaisseur)	Référence	Cond't	Gencod cond't	Gencod pièce
60 x 100 x 2	A470550	Bte de 50	35090947055503	4019346101018
64 x 128 x 2	A470560	Bte de 50	3509094705602	4019346101993
70 x 95 x 2	A470563	Bte de 50	3509094705633	4019346103135
70 x 125 x 2	A470565	Bte de 50	3509094705657	4019346101025
70 x 155 x 2	A470567	Bte de 50	3509094705671	4019346101124
76 x 122 x 2	A470577	Bte de 50	3509094705770	4019346101971
76 x 152 x 2	A470580	Bte de 25	3509094705800	4019346101001
76 x 182 x 2	A470585	Bte de 25	3509094705855	4019346101988
80 x 150 x 2	A470600	Bte de 50	3509094706005	4019346101223
80 x 180 x 2	A470620	Bte de 25	3509094706203	4019346101131
100 x 140 x 2	A470640	Bte de 50	3509094706401	4019346101049
100 x 200 x 2	A470660	Bte de 25	3509094706609	4019346101247
120 x 160 x 2	A470675	Bte de 25	3509094706753	4019346101156

ÉPAISSEUR 2,5 MM

Désignation (A x B x épaisseur)	Référence	Cond't	Gencod cond't	Gencod pièce
150 x 155 x 2,5	A470705	Bte de 20	3509094707057	4019346102251
150 x 225 x 2,5	A470710	Bte de 20	3509094707101	4019346101544
200 x 200 x 2,5	A470715	Bte de 10	3509094707156	4019346017685

ÉTRIER À ÂME AVEC ENCOCHE

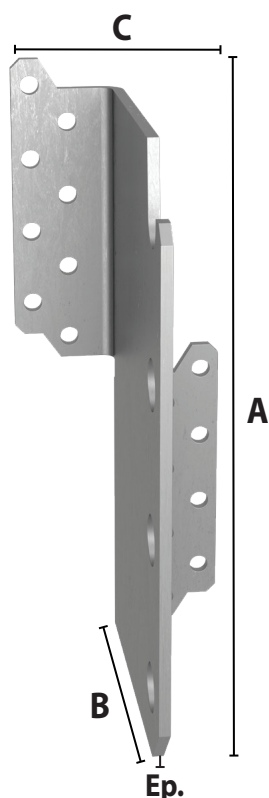

Les étriers à âme avec encoche permettent un assemblage totalement invisible, dans le cadre d'un assemblage sur support bois. L'encoche en partie haute de l'étrier facilite la pose sur le chantier.

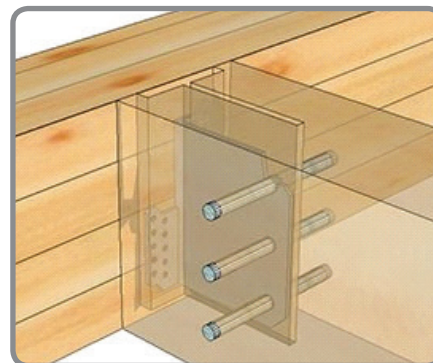

CARACTÉRISTIQUES

- ▶ Acier galvanisé S250GD + Z275 suivant NF EN 10346
- ▶ Épaisseur 3 mm

SUPPORTS

- ▶ *Élément porteur* : bois massif, bois lamellé collé, bois composite
- ▶ *Élément porté* : bois massif, bois lamellé collé, bois composite

UTILISATIONS

- ▶ Solives
- ▶ Pannes
- ▶ Poutres porteuses, etc.

FIXATIONS PRÉCONISÉES

Porteur bois

- ▶ Pointe annelée Ø 4 x 50 ou vis pour connecteur Ø 5 x 50

Porté

- ▶ Broche en acier Ø12

AVANTAGES

- ▶ Assemblage invisible
- ▶ Fixation sur bois uniquement
- ▶ Utilisable pour des configurations en pente
- ▶ Résistance au feu 30 min ou 1h suivant certaines préconisations

Désignation (A x B x épaisseur)	Référence	Cond	Gencod cond	Gencod pièce
124 x 98 x 3	A470722	Bte de 20	3509094707224	4019346105078
164 x 98 x 3	A470724	Bte de 20	3509094707248	4019346105085

DIMENSIONS ET PERÇAGES

Référence	Dimensions (mm)				Nombre de perçages		Bois porté		Bois porteur
	A	B	C	Ep.	Âme	Ailes	Largeur	Hauteur Max.	Largeur Min.
A470722	124	98	60	3,0	3 x Ø 13	12 x Ø 5	60 - 120	164	88
A470724	164	98	60	3,0	4 x Ø 13	16 x Ø 5	60 - 120	204	88

PATTE DOUBLE PANNE RL

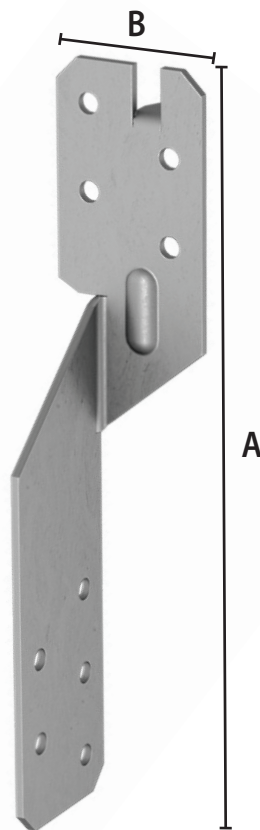

Les pattes double panne RL permettent d'assembler deux pièces de bois se chevauchant à 90°.

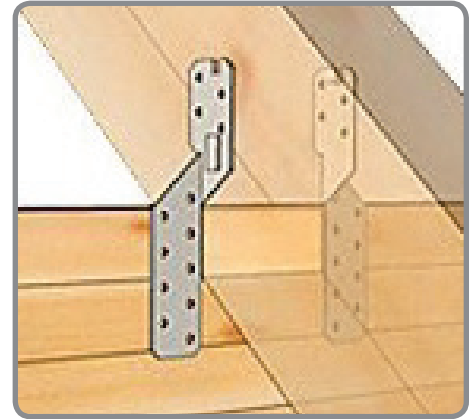

CARACTÉRISTIQUES

- Acier galvanisé S250GD + Z275 suivant NF EN 10346

SUPPORTS

- *Élément porteur* : assemblage poutre/solive, sablière, chevron
- *Élément porté* : bois massif, bois lamellé-collé, bois composites

UTILISATIONS

- Fixation d'éléments bois se croisant à 90°
- Fixation de pied de chevron avec plancher

FIXATIONS PRÉCONISÉES

- Pointe anelée Ø 4
- Vis pour connecteur Ø 5

AVANTAGES

- Utilisation polyvalente

Désignation (A x B x épaisseur)	Référence	Cond	Gencod cond	Gencod pièce
210 x 36 x 2	A473835	Bte de 100	3509094738358	4019346115022

DIMENSIONS ET PERÇAGES

Référence	Dimensions étrier (mm)			Nombre de perçages
	A	B	Ep.	Ø 5
A473835	210	36	2,0	x 13

ÉQUERRE RENFORCÉE



Les équerres renforcées sont utilisées pour de multiples applications structurelles aussi bien en charpente que dans la maison à ossature bois.

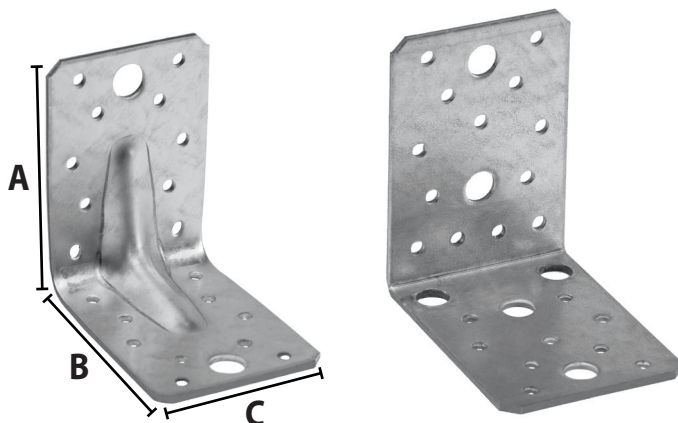

AVEC RENFORT

SANS RENFORT

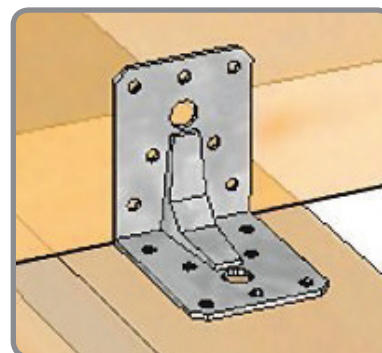

CARACTÉRISTIQUES

- ▶ Acier galvanisé S250GD+Z275 suivant NF EN 10346
- ▶ Épaisseur 2 - 2,5 et 3 mm

SUPPORTS

- ▶ *Élément porteur* : bois massif, bois lamellé collé, béton, maçonnerie creuse
- ▶ *Élément porté* : bois massif, bois composite, bois lamellé collé

UTILISATIONS

- ▶ Lisses
- ▶ Pergolas
- ▶ Chevrans
- ▶ Montants de bardage
- ▶ Carports
- ▶ Chevêtres

FIXATIONS PRÉCONISÉES

Support bois

- ▶ Pointe annelée Ø 4 x 35 ou Ø 4 x 50

Support béton

- ▶ Goujon fileté M10 ou M12
ou Résine de scellement type DI, NS + tige fileté

Support maçonnerie creuse

- ▶ Cheville sabot de charpente Ø 12 x 130
ou Clou Résine® : fixation à la résine - breveté

Support acier

- ▶ Vis métaux TH + écrou M10 ou M12

Désignation (A x B x C x épaisseur)	Référence	Cond	Gencod cond	Gencod pièce
90 x 90 x 65 x 2,5	A471060	Bte de 50	3509094710606	4019346110119
90 x 90 x 65 x 2,5 INOX A4	A471061	Bte de 50	3509094710613	4019346221600
100 x 100 x 90 x 2,5 INOX A4	A471078	Bte de 50	3509094710781	4019346220078
100 x 100 x 90 x 3	A471080	Bte de 50	3509094710804	4019346110034
110 x 170 x 95 x 3	A471100	Bte de 25	3509094711009	4019346215593
150 x 150 x 60 x 2,5	A471105	Bte de 50	3509094711054	8712513006296
70 x 70 x 55 x 2	A471120	Bte de 50	3509094711207	4019346110089
70 x 70 x 55 x 2 SANS RENFORT	A471121	Bte de 100	3509094711214	4019346110072
90 x 50 x 50 x 3	A471140	Bte de 50	3509094711405	4019346110096
90 x 50 x 80 x 3	A471160	Bte de 50	3509094711603	4019346110300
90 x 90 x 65 x 2,5 SANS RENFORT	A471180	Bte de 50	3509094711801	4019346110126
100 x 60 x 60 x 2,5 SANS RENFORT	A471200	Bte de 100	3509094712006	4019346101780
100 x 100 x 90 x 3 SANS RENFORT	A471210	Bte de 50	3509094712105	4019346110041
90 x 60 x 60 x 1,5 TROUS OBLONGS	A471310	Bte de 100	3509094713102	4019346111505

ÉQUERRE RÉGLABLE TROU OBLONG

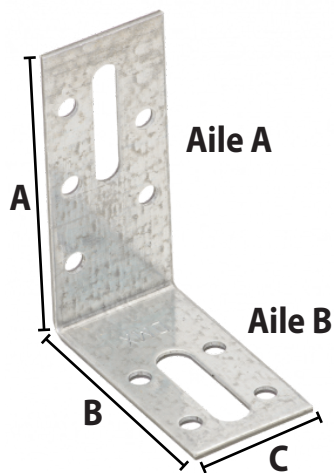

Les équerres de fixation avec trous oblongs sont utilisées à tous les assemblages d'agencement ainsi que de pose de menuiseries intérieures et extérieures.

CARACTÉRISTIQUES

- ▶ Acier galvanisé DX51D+Z275 suivant NF EN 10346
- ▶ Épaisseur 2 mm

SUPPORTS

- ▶ *Élément porteur* : bois, béton, métal, PVC
- ▶ *Élément porté* : bois, béton, métal, PVC

UTILISATIONS

- ▶ Huisseries ▶ Petites ossatures
- ▶ Encadrement de portes et fenêtres
- ▶ Ameublement, agencement

FIXATIONS PRÉCONISÉES

Support bois

- ▶ Pointe annelée Ø 4 ou vis connecteur Ø 5

Support béton

- ▶ Cheville à frapper TAP-VIS Ø 8 x 60

Support métallique

- ▶ Boulon ou vis autoperceuse

AVANTAGES

- ▶ Trous oblongs sur les deux ailes : facilite l'ajustement des assemblages
- ▶ Trous de fixations Ø 5 : fixation avec les pointes annelées ou les vis pour connecteurs
- ▶ Utilisable sur bois et béton

Désignation (A x B x C x épaisseur)	Référence	Cond	Gencod cond	Gencod pièce
50 x 55 x 30 x 2	A471290	Bte de 100	3509094712907	5907708142153
70 x 55 x 30 x 2	A471292	Bte de 100	3509094712921	5907708142160
80 x 55 x 30 x 2	A471294	Bte de 100	3509094712945	5907708142177

DIMENSIONS ET PERÇAGES

Référence	Dimensions équerre (mm)				Nombre de perçages			
					Aile A		Aile B	
	A	B	C	Ep.	Ø 5	Oblong	Ø 5	Oblong
A471290	50	55	30	2,0	x 4	x 1 - Ø 6,5 x 30	x 4	x 1 - Ø 8,5 x 30
A471292	70	55	30	2,0	x 5	x 1 - Ø 6,5 x 30	x 4	x 1 - Ø 8,5 x 30
A471294	80	55	30	2,0	x 6	x 1 - Ø 6,5 x 65	x 4	x 1 - Ø 8,5 x 30

ÉQUERRE RENFORCÉE FERMETTE

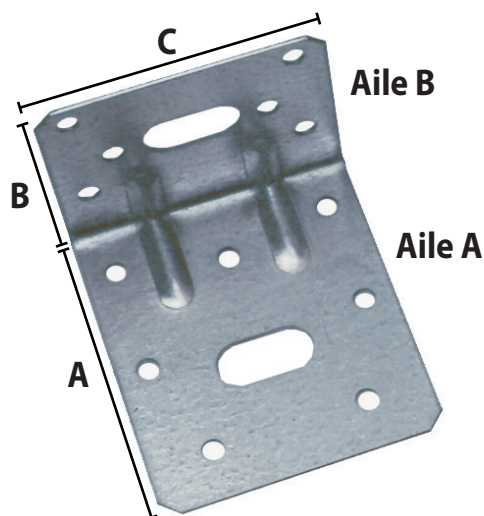

Les équerres renforcées fermette sont utilisées pour la fixation des pieds de fermes sur la panne muralière ou le chaînage maçonnerie, dans le cas d'une charpente industrielle.

Le trou oblong sur la petite aile permet une liberté de glissement horizontal de la ferme.

Cette même équerre peut répondre à d'autres applications structurales dans la charpente et la maison à ossature bois.

CARACTÉRISTIQUES

- ▶ Acier galvanisé S250GD+Z275 suivant NF EN 10346
- ▶ Épaisseur 1,5 mm

SUPPORTS

- ▶ *Élément porteur* : bois massif, lamellé collé, béton
- ▶ *Élément porté* : ferme triangulée

UTILISATIONS

- ▶ Fermettes
- ▶ Lisses
- ▶ Chevêtres
- ▶ Montants de bardage
- ▶ Chevrons

FIXATIONS PRÉCONISÉES

Support bois

- ▶ Pointe annelée Ø 4
- ou vis connecteur Ø 5

Support béton

- ▶ Goujon fileté M10
- ou résine de scellement type DI, NS + tige fileté

Support maçonnerie creuse

- ▶ Résine type DI, NS + tige fileté + filtre

Désignation (A x B x C x épaisseur)	Référence	Condt	Gencod condit	Gencod pièce
75 x 48 x 65 x 1,5	A471305	Bte de 200	3509094713058	8712513034466

DIMENSIONS ET PERÇAGES

Dimensions équerre (mm)				Nombre de perçages			
				Aile A		Aile B	
A	B	C	Ep.	Ø 5	Oblong *	Ø 5	Oblong *
75	48	65	1,5	x 7	x 1	x 6	x 1

* Ø 11,0 x 22 mm

ÉQUERRE RENFORCÉE DOUBLE RENFORT

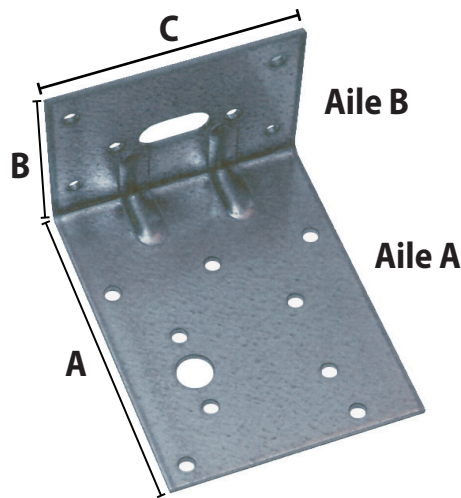

Les équerres renforcées double renfort sont utilisées pour de multiples applications structurales aussi bien en charpente que dans la maison à ossature bois.

CARACTÉRISTIQUES

- ▶ Acier galvanisé S250GD+Z275 suivant NF EN 10346
- ▶ Épaisseur 2,5 mm

SUPPORTS

- ▶ *Élément porteur* : bois massif, lamellé collé, béton, maçonnerie creuse
- ▶ *Élément porté* : bois massif, composite, lamellé collé

UTILISATIONS

- ▶ Lisses
- ▶ Carports
- ▶ Chevrons
- ▶ Poteaux
- ▶ Montants de bardage
- ▶ Chevêtres
- ▶ Pergolas

FIXATIONS PRÉCONISÉES

Support bois

- ▶ Pointe annelée Ø 4
- ou vis connecteur Ø 5

Support béton

- ▶ Goujon fileté M10 ou M12
- ou résine de scellement type DI, NS + tige fileté

Support maçonnerie creuse

- ▶ Cheville Ø 12 x 130 mm
- ou Clou Résine® : fixation à la résine - breveté
- ou résine type DI, SO + tige fileté + filtre

Désignation (A x B x C x épaisseur)	Référence	Condt	Gencod cond	Gencod pièce
100 x 60 x 75 x 2,5	A471315	Bte de 50	3509094713157	8712513034367
120 x 60 x 75 x 2,5	A471320	Bte de 50	3509094713201	8712513034381
160 x 60 x 75 x 2,5	A471330	Bte de 50	3509094713300	8712513034428

DIMENSIONS ET PERÇAGES

Référence	Dimensions équerre (mm)				Nombre de perçages			
					Aile A		Aile B	
	A	B	C	Ep.	Ø 5	Ø 11	Ø 5	Oblong *
A471315	100	60	75	2,5	x 9	x 1	x 6	x 1
A471320	120	60	75	2,5	x 12	x 1	x 6	x 1
A471330	160	60	75	2,5	x 13	x 1	x 6	x 1

* Ø 12,5 x 21,5 mm

ÉQUERRE D'ASSEMBLAGE



Les équerres d'assemblage permettent de fixer des petites ossatures, meubles, aménagements intérieurs, etc.

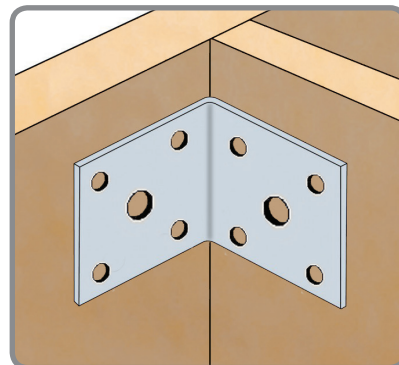
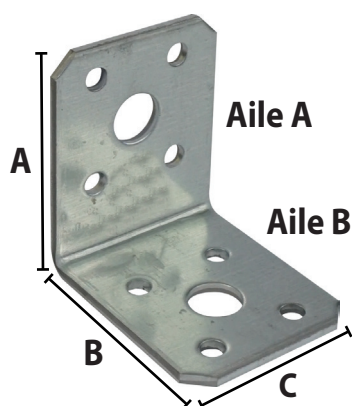

CARACTÉRISTIQUES

- ▶ Acier galvanisé S250GD+Z275 suivant NF EN 10346
- ▶ Épaisseur 2 - 2,5 et 3 mm

SUPPORTS

- ▶ *Élément porteur* : bois
- ▶ *Élément porté* : bois massif, composite, lamellé collé

UTILISATIONS

- ▶ Petites ossatures
- ▶ Ameublement
- ▶ Aménagements intérieurs
- ▶ Réparations

FIXATIONS PRÉCONISÉES

Support bois

- ▶ Pointe annelée Ø 4 x 35 ou Ø 4 x 50

Support béton

- ▶ Cheville à frapper Tap-Vis Ø 5

Support acier

- ▶ Vis métaux TH + écrou

Désignation (A x B x C x épaisseur)	Référence	Cond't	Gencod cond't	Gencod pièce
40 x 40 x 20 x 2	A471460	Bte de 100	3509094714604	4019346120019
40 x 40 x 40 x 2	A471480	Bte de 100	3509094714802	4019346120026
40 x 40 x 60 x 2	A471482	Bte de 150	3509094714826	4019346120057
50 x 50 x 40 x 2,5	A471500	Bte de 100	3509094715007	4019346110058
60 x 60 x 45 x 2,5	A471520	Bte de 100	3509094715205	4019346110232
90 x 90 x 40 x 3	A471540	Bte de 50	3509094715403	4019346110065

DIMENSIONS ET PERÇAGES

Référence	Dimensions équerre (mm)				Nombre de perçages			
					Aile A		Aile B	
	A	B	C	Ep.	Ø 5	Ø 11	Ø 5	Ø 11
A471460	40	40	20	2,0	x 2	-	x 2	-
A471480	40	40	40	2,0	x 4	-	x 4	-
A471482	40	40	60	2,0	x 6	-	x 6	-
A471500	50	50	40	2,5	x 4	x 1	x 4	x 1
A471520	60	60	45	2,5	x 6	x 1	x 6	x 1
A471540	90	90	40	3,0	x 8	x 2	x 8	x 2

ÉQUERRE MENUISERIE 2 PANS

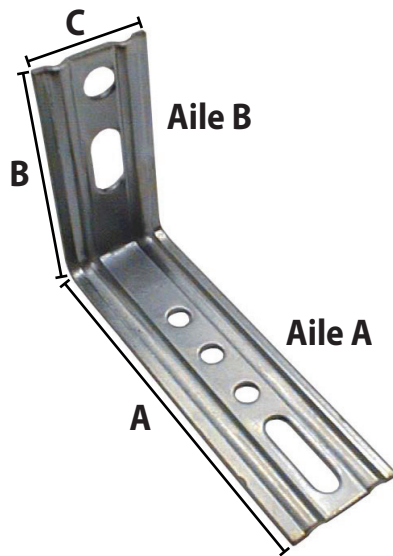

Les équerres de menuiserie 2 pans sont utilisées pour la fixation des menuiseries PVC, bois, aluminium.

Elles peuvent convenir également à une plus grande polyvalence dans leur utilisation.

Les trous oblongs facilitent l'ajustement des assemblages.

CARACTÉRISTIQUES

- ▶ Acier galvanisé S250GD+Z275 suivant NF EN 10346
- ▶ Épaisseur 2 mm

SUPPORTS

- ▶ *Élément porteur* : bois, béton, acier
- ▶ *Élément porté* : menuiseries PVC, bois, aluminium

UTILISATIONS

- ▶ Menuiseries
- ▶ Polyvalence dans leur utilisation

FIXATIONS PRÉCONISÉES

Support bois

- ▶ Pointe annelée Ø 4 ou vis connecteur Ø 5

Support béton

- ▶ Cheville à frapper Tap-Vis Ø 8 x 60

Désignation (A x B x C x épaisseur)	Référence	Cond't	Gencod cond't	Gencod pièce
50 x 65 x 30 x 2	A471603	Bte de 100	3509094716035	8712513030031
80 x 65 x 30 x 2	A471605	Bte de 100	3509094716059	8712513030055
100 x 65 x 30 x 2	A471607	Bte de 100	3509094716073	8712513030079
130 x 65 x 30 x 2	A471610	Bte de 100	3509094716103	8712513030109

DIMENSIONS ET PERÇAGES

Référence	Dimensions équerre (mm)				Nombre de perçages			
					Aile A		Aile B	
	A	B	C	Ep.	Ø 6,4	Oblong *	Ø 8,1	Oblong *
A471603	50	65	30	2,0	x 2	x 1	x 1	x 1
A471605	80	65	30	2,0	x 3	x 1	x 1	x 1
A471607	100	65	30	2,0	x 4	x 1	x 1	x 1
A471610	130	65	30	2,0	x 6	x 1	x 1	x 1

* Ø 6,5 x 25 mm

ÉQUERRE MENUISERIE 3 PANS

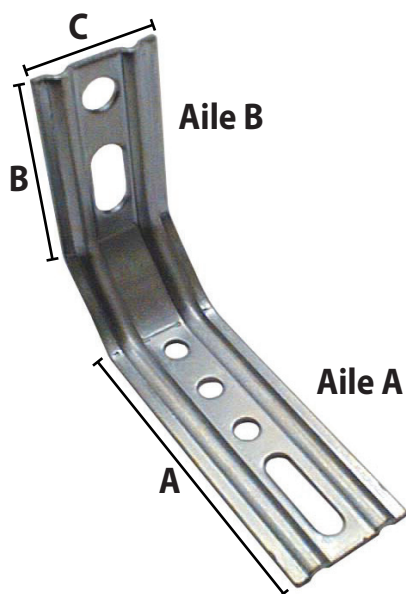

Les équerres de menuiserie 3 pans sont utilisées pour la fixation des menuiseries PVC, bois, aluminium.

Les trous oblongs facilitent l'ajustement des assemblages.



CARACTÉRISTIQUES

- ▶ Acier galvanisé S250GD+Z275 suivant NF EN 10346
- ▶ Épaisseur 2 mm

SUPPORTS

- ▶ *Élément porteur* : bois, béton, acier
- ▶ *Élément porté* : menuiserie PVC, bois, aluminium

UTILISATIONS

- ▶ Menuiseries
- ▶ Polyvalence dans leur utilisation

FIXATIONS PRÉCONISÉES

Support bois

- ▶ Pointe annelée Ø 4 ou vis connecteur Ø 5

Support béton

- ▶ Cheville à frapper Tap-Vis Ø 8 x 60

Désignation (A x B x C x épaisseur)	Référence	Cond't	Gencod cond't	Gencod pièce
85 x 70 x 30 x 2	A471655	Bte de 100	3509094716554	8712513029912
95 x 70 x 30 x 2	A471657	Bte de 100	3509094716578	8712513029929
115 x 70 x 30 x 2	A471660	Bte de 100	3509094716608	8712513029943
125 x 70 x 30 x 2	A471662	Bte de 100	3509094716622	8712513029950
145 x 70 x 30 x 2	A471665	Bte de 100	3509094716653	8712513029974

DIMENSIONS ET PERÇAGES

Référence	Dimensions équerre (mm)				Nombre de perçages			
					Aile A		Aile B	
	A	B	C	Ep.	Ø 6,4	Oblong *	Ø 8,1	Oblong *
A471655	85	70	30	2,0	x 3	x 1	x 1	x 1
A471657	95	70	30	2,0	x 4	x 1	x 1	x 1
A471660	115	70	30	2,0	x 5	x 1	x 1	x 1
A471662	125	70	30	2,0	x 6	x 1	x 1	x 1
A471665	145	70	30	2,0	x 7	x 1	x 1	x 1

* Ø 6,5 x 25 mm

ÉQUERRE PERFORÉE

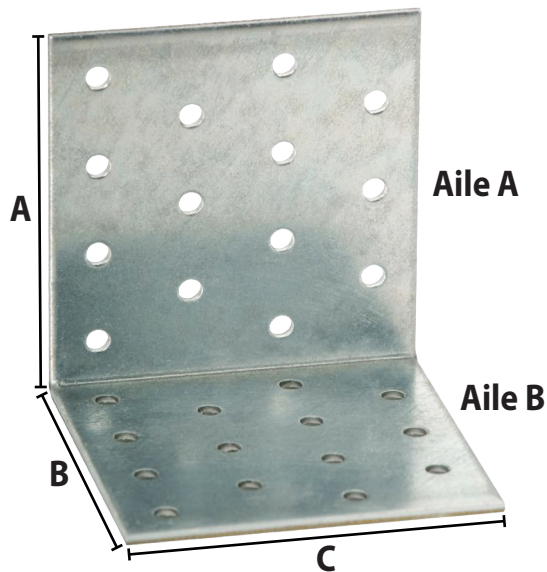

Les équerres perforées permettent la réalisation de nombreux assemblages structurels sur bois.

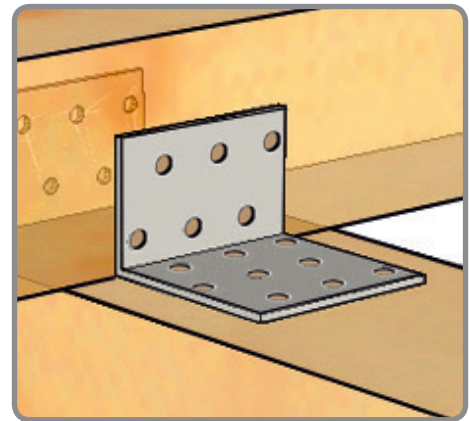

CARACTÉRISTIQUES

- ▶ Acier galvanisé S250GD+Z275 suivant NF EN 10346
- ▶ Épaisseur 2,5 mm

SUPPORTS

- ▶ *Élément porteur* : bois
- ▶ *Élément porté* : bois massif, composite, lamellé collé

UTILISATIONS

- ▶ Lisses
- ▶ Montants de bardage
- ▶ Chevrons
- ▶ Renforcement d'assemblages

FIXATIONS PRÉCONISÉES

Support bois

- ▶ Pointe annelée Ø 4 x 35 ou Ø 4 x 50

Désignation (A x B x C x épaisseur)	Référence	Cond't	Gencod cond't	Gencod pièce
60 x 60 x 40 x 2,5	A471760	Bte de 100	3509094717605	4019346120071
60 x 60 x 60 x 2 INOX A4	A471778	Bte de 50	3509094717780	4019346221426
60 x 60 x 60 x 2,5	A471780	Bte de 50	3509094717803	4019346120101
60 x 60 x 80 x 2,5	A471785	Bte de 50	3509094717858	4019346120149
80 x 80 x 60 x 2,5	A471800	Bte de 50	3509094718008	4019346120118
80 x 80 x 80 x 2,5	A471820	Bte de 25	3509094718206	4019346120125
100 x 100 x 100 x 2	A471830	Bte de 20	3509094718305	5907708141132

DIMENSIONS ET PERÇAGES

Référence	Dimensions (mm)				Nombre de perçages	
					Aile A	Aile B
	A	B	C	Ep.	Ø 5	Ø 5
A471760	60	60	40	2,5	x 6	x 6
A471778	60	60	60	2,0	x 9	x 9
A471780	60	60	60	2,5	x 9	x 9
A471785	60	60	80	2,5	x 12	x 12
A471800	80	80	60	2,5	x 12	x 12
A471820	80	80	80	2,5	x 16	x 16
A471830	100	100	100	2,0	x 25	x 25

PLAQUE PERFORÉE

CE - NF EN 14545

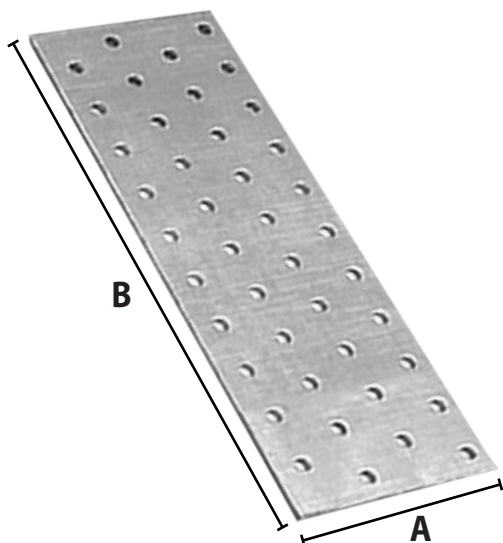

Les plaques perforées permettent l'aboutage lors de liaison poteau-poutre. Elles sont aussi utilisées pour de multiples applications.

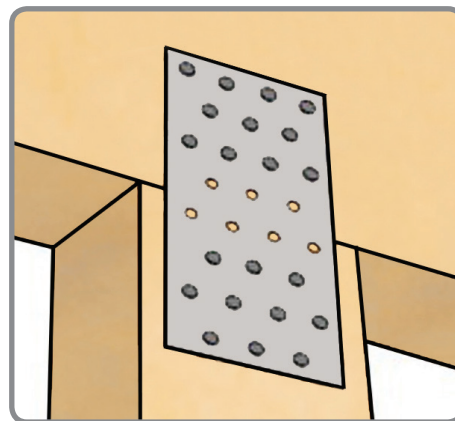

CARACTÉRISTIQUES

- ▶ Acier galvanisé S250GD+Z275 suivant NF EN 10346
- ▶ Épaisseur 2 mm

SUPPORTS

- ▶ *Élément porteur* : bois massif, composite, lamellé collé
- ▶ *Élément porté* : bois massif, composite, lamellé collé

UTILISATIONS

- ▶ Aboutage
- ▶ Liaisons poteau / poutre
- ▶ Réparations

FIXATIONS PRÉCONISÉES

Support bois

- ▶ Pointe annelée Ø 4 x 35 ou Ø 4 x 50

Désignation (A x B x épaisseur)	Référence	Cond	Gencod cond	Gencod pièce
40 x 120 x 2	A472060	Bte de 100	3509094720605	4019346127018
40 x 160 x 2	A472065	Bte de 100	3509094720650	4019346127100
60 x 160 x 2	A472080	Bte de 50	3509094720803	4019346127407
60 x 200 x 2	A472100	Bte de 50	3509094721008	4019346127032
80 x 200 x 2	A472120	Bte de 50	3509094721206	4019346127056
80 x 240 x 2	A472140	Bte de 50	3509094721404	4019346127063
100 x 200 x 2	A472160	Bte de 50	3509094721602	5907708144157
100 x 300 x 2	A472170	Bte de 50	3509094721701	4019346127094

DIMENSIONS ET PERÇAGES

Référence	Dimensions (mm)			Nombre de perçages Ø 5
	A	B	Ep.	
A472060	40	120	2,0	x 9
A472065	40	160	2,0	x 12
A472080	60	160	2,0	x 20
A472100	60	200	2,0	x 25
A472120	80	200	2,0	x 35
A472140	80	240	2,0	x 42
A472160	100	200	2,0	x 45
A472170	100	300	2,0	x 68

ÉQUERRE POUR MONTANT D'OSSATURE

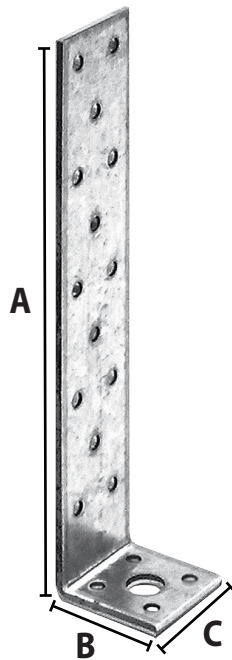

Les équerres pour montants d'ossature sont préconisées pour ancrer les murs d'ossatures bois soumis à des efforts de soulèvement.

Ces équerres permettent une reprise de charge importante en traction.

Pour supporter des forces de traction plus élevées, on peut adjoindre aux équerres, des plaques de pression en épaisseur 10 mm.



CARACTÉRISTIQUES

- ▶ Acier galvanisé S250GD + Z275 suivant NF EN 10326
- ▶ Épaisseur 4 mm

SUPPORTS

- ▶ *Élément porteur* : bois, béton
- ▶ *Élément porté* : bois

UTILISATIONS

- ▶ Montants d'ossature bois

AVANTAGES

- ▶ La largeur des équerres est utilisable pour les montants d'ossature de 45 mm
- ▶ Permet un ancrage solide des murs d'ossature bois au sol et assure la liaison du montant d'ossature à la lisse basse

FIXATIONS PRÉCONISÉES

Support béton

- ▶ Goujon fileté M12 ou résine de scellement type DI, NS + tige fileté

Support bois

- ▶ Pointe annelée Ø 4 x 40 - Ø 4 x 50 ou Ø 4 x 60

Désignation (A x B x C x épaisseur)	Référence	Cond't	Gencod cond't	Gencod pièce
300 x 40 x 40 x 4	A473887	Bte de 50	3509094738877	4019346110744

DIMENSIONS ET PERÇAGES

Dimensions (mm)				Nombre de perçages		
A	B	C	Ep.	Ø 5	Ø 13	Ø 14
300	40	40	4,0	x 27	-	x 1

CLOU DE FAÎTAGE

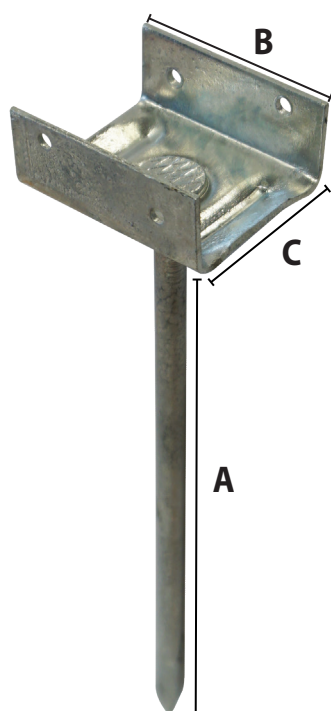

Les clous de faîtage permettent de remplacer les lisses de rehausses nécessaires à la ventilation de la toiture. Ils se clouent directement sur la poutre faîtière.

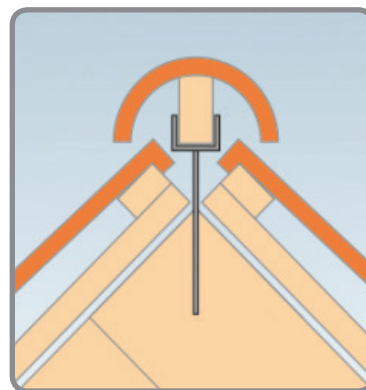

CARACTÉRISTIQUES

- ▶ Acier zingué
- ▶ Épaisseur 1,5 mm

SUPPORTS

- ▶ *Élément porteur* : bois
- ▶ *Élément porté* : faîtage, lisses

UTILISATIONS

- ▶ Fixation de lisses

FIXATIONS PRÉCONISÉES

- ▶ Pointe annelée
- ▶ Clou Ø 6

AVANTAGES

- ▶ Mise en œuvre simple et rapide
- ▶ Réglable grâce à la pointe

Désignation (A x B x épaisseur)	Référence	Condt	Gencod
210 x 55 x 1,5	A472505	Bte de 30	3509094725051
260 x 55 x 1,5	A472510	Bte de 30	3509094725105
310 x 55 x 1,5	A472515	Bte de 30	3509094725150

DIMENSIONS ET PERÇAGES

Référence	Dimensions (mm)				
	A	B	C	Ep.	Ø clou
A472505	210	55	40	1,5	6
A472510	260	55	40	1,5	6
A472515	310	55	40	1,5	6

ÉQUERRE DE CHAISE

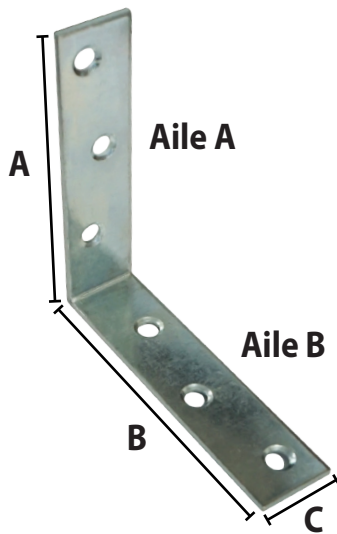

Les équerres de chaise sont utilisées pour le renforcement d'assemblages de meubles, pour l'agencement, et de multiples autres usages.

CARACTÉRISTIQUES

- ▶ Acier Z275 finition électrozinguée blanche
- ▶ Épaisseur : 1,5 mm et 2 mm selon les modèles

SUPPORTS

- ▶ Élément porteur : bois
- ▶ Élément porté : bois

UTILISATIONS

- ▶ Consoles
- ▶ Étagères
- ▶ Renforcement d'assemblages
- ▶ Agencement
- ▶ Panneaux

FIXATIONS PRÉCONISÉES

Support bois

- ▶ Pointe annelée ou vis

Support béton

- ▶ Cheville à frapper

AVANTAGES

- ▶ Gamme large pour une diversité d'utilisations
- ▶ Utilisation sur bois ou béton

Désignation (A x B x C x épaisseur)	Référence	Condt	Gencod condit
30 x 30 x 14 x 1,5	A472605	Bte de 100	3509094726058
40 x 40 x 15 x 1,5	A472607	Bte de 100	3509094726072
50 x 50 x 15 x 1,5	A472610	Bte de 100	3509094726102
60 x 60 x 15 x 1,5	A472612	Bte de 100	3509094726126
80 x 80 x 19 x 2	A472615	Bte de 40	3509094726157
100 x 100 x 19 x 2	A472617	Bte de 40	3509094726171
125 x 125 x 22 x 2	A472620	Bte de 20	3509094726201

DIMENSIONS ET PERÇAGES

Référence	Dimensions équerre (mm)				Nombre de perçages	
	A	B	C	Ep.	Aile A Ø 5	Aile B Ø 5
A472605	30	30	14	1,5	2	2
A472607	40	40	15	1,5	2	2
A472610	50	50	15	1,5	2	2
A472612	60	60	15	1,5	2	2
A472615	80	80	19	2,0	3	3
A472617	100	100	19	2,0	3	3
A472620	125	125	22	2,0	3	3

ÉQUERRE DE BARDAGE



Les équerres de bardage sont utilisées pour la pose d'ossature bois ou métallique.

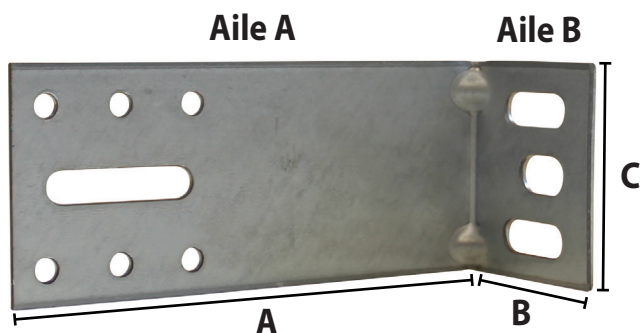

CARACTÉRISTIQUES

- ▶ Acier galvanisé
- ▶ Épaisseur 2,5 mm

SUPPORTS

- ▶ *Élément porteur* : maçonnerie creuse, béton
- ▶ *Élément porté* : chevron

FIXATIONS PRÉCONISÉES

Support maçonnerie creuse

- ▶ Cheville parpaing ou Clou Résine®

Support béton

- ▶ Goujon fileté

Désignation	Référence	Cond	Gencod cond	Gencod pièce
Lg. 140 mm	A471689	Bte de 50	3509094716899	3661044138233
Lg. 160 mm	A471691	Bte de 50	3509094716912	3661044138240
Lg. 180 mm	A471693	Bte de 50	3509094716936	3661044138257
Lg. 200 mm	A471695	Bte de 50	3509094716950	3661044138264
Lg. 220 mm	A471697	Bte de 50	3509094716974	3661044131036
Lg. 240 mm	A471699	Bte de 50	3509094716998	3661044150501

DIMENSIONS ET PERÇAGES

Référence	Dimensions équerre (mm)				Nombre de perçages			
					Aile A		Aile B	
	A	B	C	Ep.	Ø 6	Ø 8,5 x 40	Ø 9 x 25	Ø 10,5 x 18
A471689	140	50	60	2,5	x 6	x 1	x 2	x 1
A471691	160	50	60	2,5	x 6	x 1	x 2	x 1
A471693	180	50	60	2,5	x 6	x 1	x 2	x 1
A471695	200	50	60	2,5	x 6	x 1	x 2	x 1
A471697	220	50	60	2,5	x 6	x 1	x 2	x 1
A471699	240	50	60	2,5	x 6	x 1	x 2	x 1

PIED DE POTEAU NOIR

Finition cataphorèse
+ de 400 heures de résistance
en brouillard salin !

► FIXE

Désignation	Référence	Cond't	Gencod pièce
Hauteur 100 mm	A473043	Bte de 10	3509094730437

CARACTÉRISTIQUES

- Aucun usinage nécessaire
- Platine inférieure plus large (140 x 140) permettant une fixation au sol plus aisée

DIMENSIONS ET PERÇAGES

Hauteur	Tube		Plaque de base				Plaque de support			
	Ø	Hauteur	A	B	Ep.	Ø 12	C	D	Ep.	Ø 12
100 mm	48	100	140	140	4,0	x 4	100	100	4,0	x 4

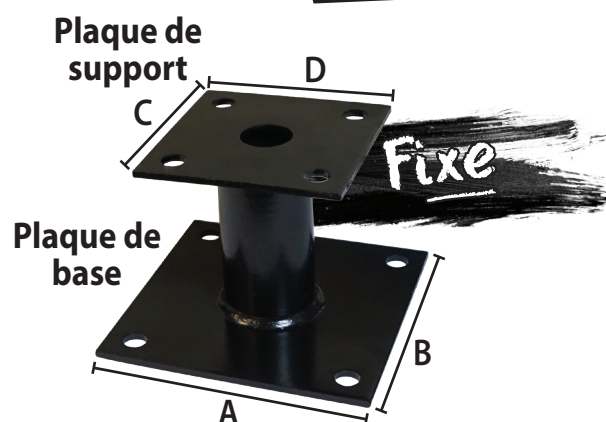

► RÉGLABLE

Désignation	Référence	Cond't	Gencod pièce
Hauteur 100 à 150 mm	A473092	Bte de 10	3509094730925

CARACTÉRISTIQUES

- Réglable hauteur 100 à 150 mm - écrou M20
- Réglage possible sur chantier, après la pose du poteau

DIMENSIONS ET PERÇAGES

Hauteur	Écrou	Plaque de base					Plaque de support				
		A	B	Ep.	Ø 11	Ø 6x10	C	D	Ep.	Ø 11	Ø 6x10
100 à 150 mm	M20	130	130	3,0	x 4	x 4	100	100	3,0	x 4	x 4

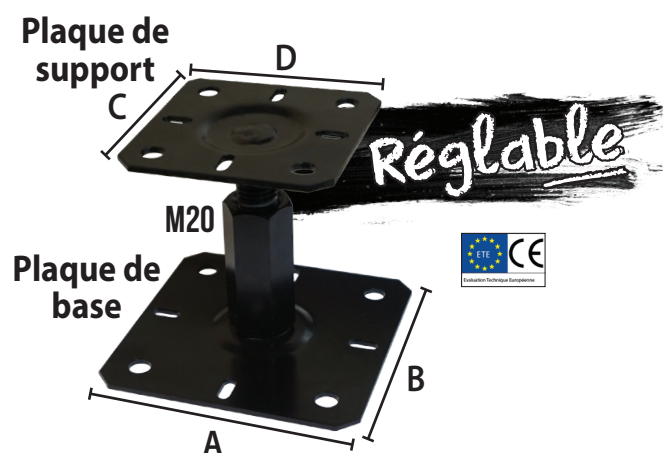

► RAINURÉ

Désignation	Référence	Cond't	Gencod pièce
9 x 9 Hauteur 150 mm	A473486	Bte de 10	3509094734862

CARACTÉRISTIQUES

- Pied de poteau ouvert sur 2 côtés permettant de faire descendre la lame au plus près du sol
- Angles de la platine coupés pour plus de sécurité

DIMENSIONS ET PERÇAGES

Hauteur	Plaque de base				Tube carré					
	A	B	Ep.	Ø 11	C	D	Hauteur	Ep.	Ø 11	
150 mm	150	150	2,0	x 9	91	91	150	2,0	x 4	



PIED DE POTEAU FIXE



Les pieds de poteaux protègent le bois des remontées d'humidité et des attaques fongiques.

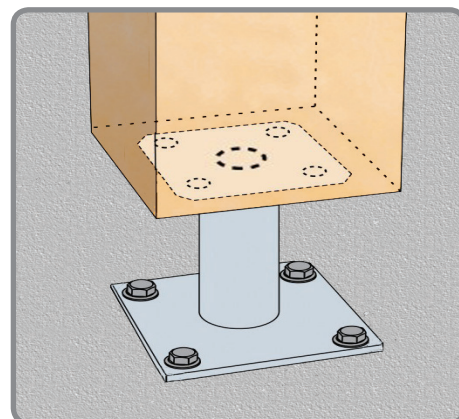
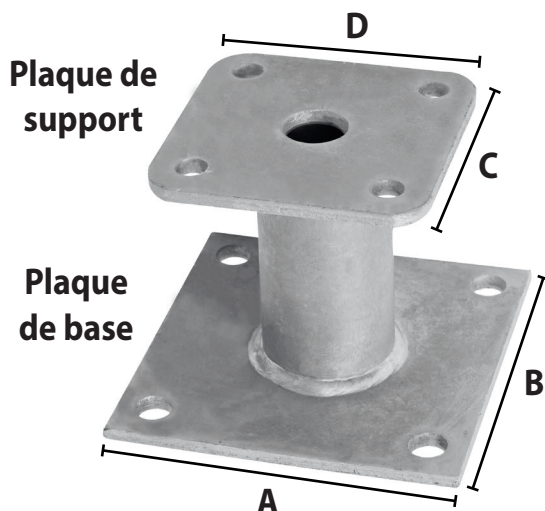

CARACTÉRISTIQUES

- Acier S235JR suivant NF EN 10025

SUPPORTS

- *Élément porteur* : bois, béton
- *Élément porté* : bois massif, bois lamellé collé

UTILISATIONS

- Pergolas
- Préaux
- Vérandas
- Poteaux de auvent

FIXATIONS PRÉCONISÉES

Support béton

- Goujon fileté M10 ou M12
ou Résine de scellement type DI, NS + tige filetée

Poteau bois

- Tirefond Ø 10

Désignation	Référence	Cond't	Gencod cond't	Gencod pièce
Hauteur 100 mm	A473040	Bte de 10	3509094730406	4019346510216
Hauteur 150 mm	A473060	Bte de 10	3509094730604	4019346510223

DIMENSIONS ET PERÇAGES

Référence	Dimensions (mm)									
	Tube		Plaque de base				Plaque de support			
	Ø	Hauteur	A	B	Ep.	Ø 13	C	D	Ep.	Ø 11
A473040	48,3	100	130	130	6,0	x 4	100	100	6,0	x 4
A473060	48,3	150	130	130	6,0	x 4	100	100	6,0	x 4

PIED DE POTEAU FIXE

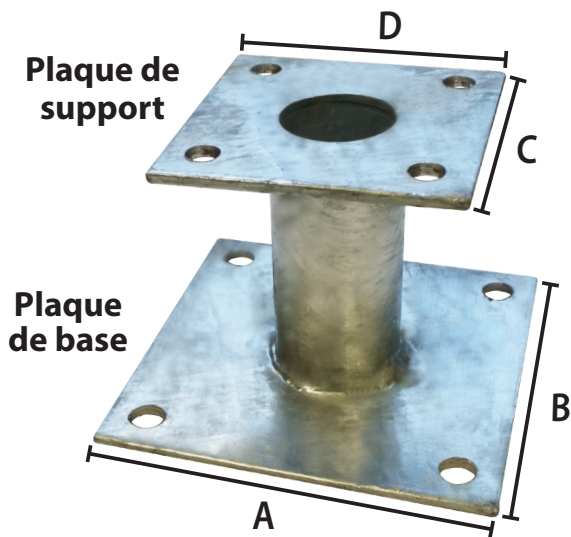

Les pieds de poteaux protègent le bois des remontées d'humidité et des attaques fongiques.

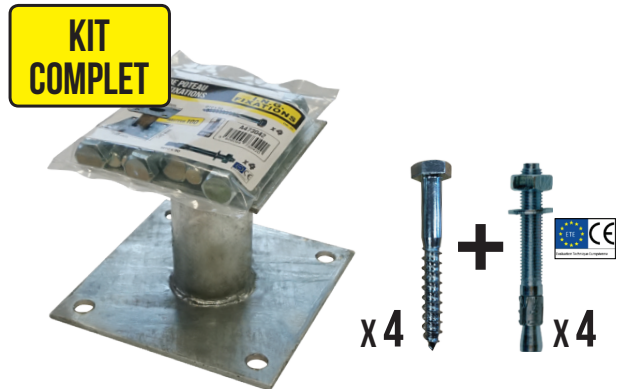

CARACTÉRISTIQUES

- ▶ Acier Q235
- ▶ Galvanisé à chaud
- ▶ Épaisseur 4 mm

SUPPORTS

- ▶ *Élément porteur* : bois, béton
- ▶ *Élément porté* : bois massif, bois lamellé collé

UTILISATIONS

- ▶ Pergolas
- ▶ Poteaux d'auvents
- ▶ Préaux
- ▶ Vérandas

FIXATIONS PRÉCONISÉES

Sur poteau bois

- ▶ Tirefond Ø10 x 80

Sur béton

- ▶ Goujon fileté M10 x 90

AVANTAGES

- ▶ Aucun usinage nécessaire
- ▶ Platine inférieure plus large (140 x 140) permettant une fixation au sol plus aisée

SANS FIXATIONS

Désignation	Référence	Cond	Gencod cond	Gencod pièce
Hauteur 100 mm	A473041	Bte de 10	3509094730413	8712513023255
Hauteur 150 mm	A473061	Bte de 10	3509094730611	8712513034077

AVEC FIXATIONS

KIT COMPLET

Désignation	Référence	Cond	Gencod cond	Gencod pièce
Hauteur 100 mm + Fixations	A473042	Bte de 10	-	3509094730420
Hauteur 150 mm + Fixations	A473062	Bte de 10	-	3509094730628

DIMENSIONS ET PERÇAGES

Désignation	Tube		Plaque de base				Plaque de support			
	Ø	Hauteur	A	B	Ep.	Ø 12	C	D	Ep.	Ø 12
Hauteur 100	48	100	140	140	4,0	x 4	100	100	4,0	x 4
Hauteur 150	48	150	140	140	4,0	x 4	100	100	4,0	x 4

PIED DE POTEAU RÉGLABLE «FORTE CHARGE»



Les pieds de poteaux protègent le bois des remontées d'humidité et des attaques fongiques.

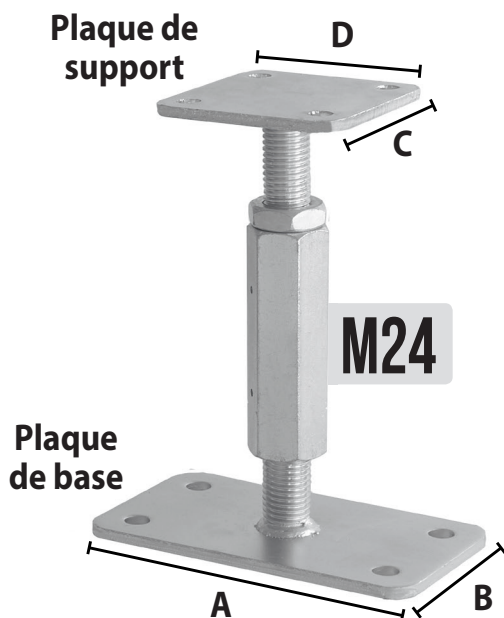

CARACTÉRISTIQUES

- ▶ Acier S235JR suivant NF EN 10025
- ▶ Réglage possible sur chantier, après la pose du poteau

SUPPORTS

- ▶ *Élément porteur* : bois, béton
- ▶ *Élément porté* : bois massif, bois lamellé collé

UTILISATIONS

- ▶ Pergolas
- ▶ Préaux
- ▶ Vérandas
- ▶ Poteaux de auvent

FIXATIONS PRÉCONISÉES

Support béton

- ▶ Goujon fileté M10 ou M12
- ou Résine de scellement type DI, NS + tige fileté

Poteau bois

- ▶ Tirefond Ø 10

Désignation	Référence	Cond	Gencod cond	Gencod pièce
Hauteur 150 à 200 mm	A473100	Bte de 5	3509094731007	4019346011249

DIMENSIONS ET PERÇAGES

Dimensions (mm)									
Écrou	Hauteur réglage	Plaque de base				Plaque de support			
		B	A	Ep.	Ø 13	C	D	Ep.	Ø 11
M24	150-200	100	180	6,0	x 4	100	100	6,0	x 4

PIED DE POTEAU RÉGLABLE



Les pieds de poteaux protègent le bois des remontées d'humidité et des attaques fongiques.

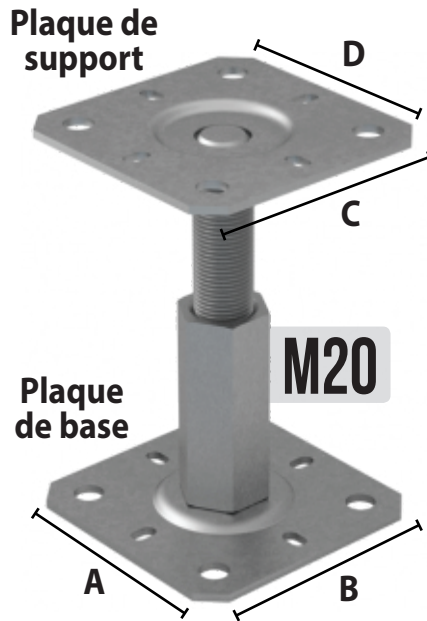

KIT COMPLET

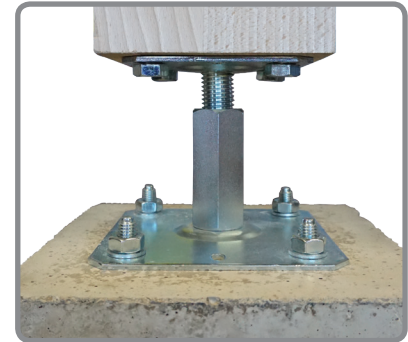

CARACTÉRISTIQUES

- ▶ Acier S235JR suivant NF EN 10025
- ▶ Revêtement électrozingué sans Chrome VI
- ▶ Réglage possible sur chantier, après la pose du poteau

SUPPORTS

- ▶ Élément porteur : béton
- ▶ Élément porté : bois massif, bois composité, bois lamellé collé

UTILISATIONS

- ▶ Pergolas
- ▶ Vérandas
- ▶ Préaux
- ▶ Poteaux de auvent

FIXATIONS FOURNIES

Support béton

- ▶ Goujon fileté M10 x 90

Poteau bois

- ▶ Tirefond Ø 10 x 80

SANS FIXATIONS

Désignation	Référence	Cond	Gencod
Hauteur 100 à 150 mm	A473091	Bte de 10	3509094730918

AVEC FIXATIONS

KIT COMPLET

Désignation	Référence	Cond	Gencod
Hauteur 100 à 150 mm + Fixations	A473090	Bte de 10	3509094730901

DIMENSIONS ET PERÇAGES

Dimensions (mm)											
Écrou	Hauteur réglage	Plaque de base					Plaque de support				
		A	B	Ep.	Ø11	Ø6x10	C	D	Ep.	Ø11	Ø6x10
M20	100 - 150	130	130	3,0	x 4	x 4	100	100	3,0	x 4	x 4

PIED DE POTEAU RÉGLABLE AVEC USINAGE

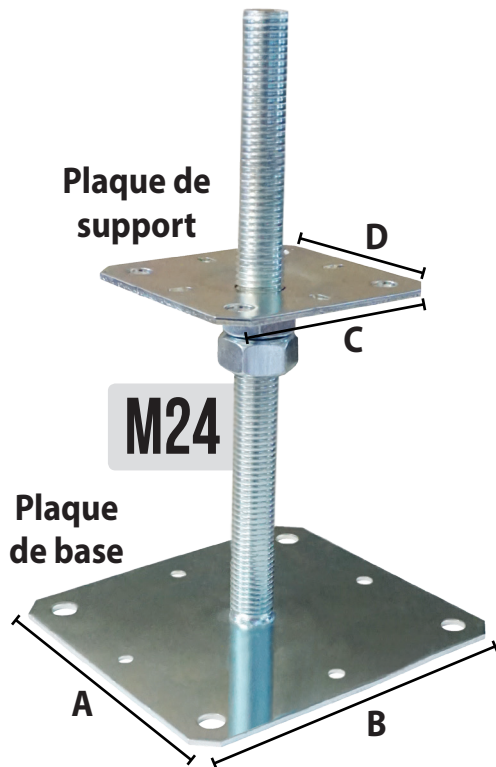

Pied de poteau réglable en hauteur après la pose du poteau.

Il nécessite un usinage du poteau pour la tige filetée M24.

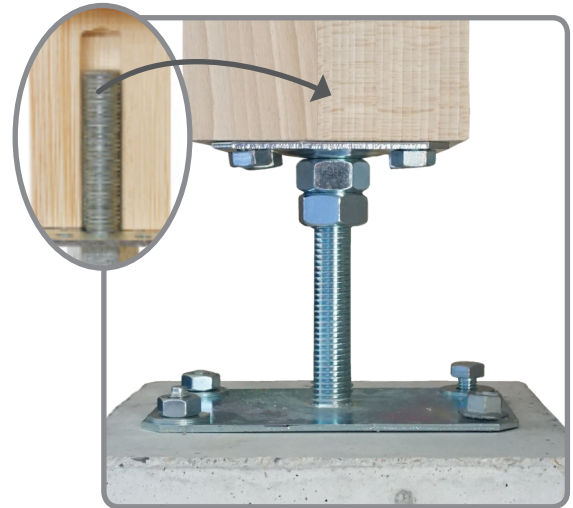

CARACTÉRISTIQUES

- ▶ Acier S235JR suivant NF EN 10025
- ▶ Finition électrozinguée
- ▶ Épaisseur platine 4 mm

SUPPORTS

- ▶ *Élément porteur* : bois massif, composite, lamellé collé, béton
- ▶ *Élément porté* : bois massif, lamellé collé

UTILISATIONS

- ▶ Pergolas ▶ Præaux
- ▶ Vérandas ▶ Poteaux de auvents, etc.

FIXATIONS PRÉCONISÉES

Poteau bois

- ▶ Tirefond Ø 10 mm

Support béton

- ▶ Goujon fileté M10
ou résine de scellement type DI, NS + tige filetée
ou cheville TH BÉTON Ø 10 x 80

Désignation	Référence	Cond't	Gencod cond't	Gencod pièce
M24 x 250	A473097	Bte de 10	3509094730970	5907708183439

DIMENSIONS ET PERÇAGES

Dimensions (mm)											
Écrou	Hauteur	Plaque de base					Plaque de support				
		A	B	Ep.	Ø 11	Ø 5,5	C	D	Ep.	Ø 11	Ø 5,5
M24	250	130	130	4,0	x 4	x 4	100	100	4,0	x 4	x 4

PIED DE POTEAU EN ÂME FIXE



Les pieds de poteaux en âme permettent la réalisation d'assemblages discrets et fiables.

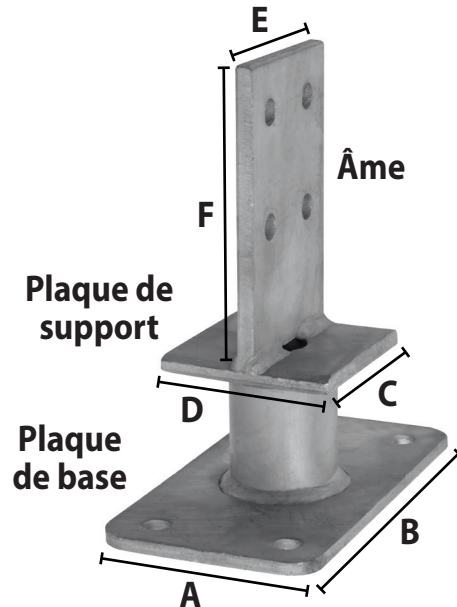

CARACTÉRISTIQUES

- ▶ Acier S235JR suivant NF EN 10025
- ▶ Pour la réalisation d'assemblages discrets
- ▶ L'âme centrale assure des charges au soulèvement

SUPPORTS

- ▶ *Élément porteur* : bois, béton
- ▶ *Élément porté* : bois massif, bois lamellé collé

UTILISATIONS

- ▶ Pergolas
- ▶ Préaux
- ▶ Vérandas
- ▶ Poteaux de auvent

FIXATIONS PRÉCONISÉES

Support béton

- ▶ Goujon fileté
- ou Résine de scellement type DI, NS + tige fileté

Désignation	Référence	Condt	Gencod condit	Gencod pièce
Fixe hauteur 250 mm	A473260	Bte de 10	3509094732608	4019346505090

DIMENSIONS ET PERÇAGES

Dimensions (mm)												
Âme				Tube		Plaque de base				Plaque de support		
E	F	Ep.	Ø 11	Ø	H	B	A	Ep.	Ø 13	C	D	Ep.
80	130	8,0	x 4	48,3	120	100	180	6,0	x 4	80	80	8,0

PIED DE POTEAU EN ÂME RÉGLABLE



Les pieds de poteaux en âme permettent la réalisation d'assemblages discrets et fiables.

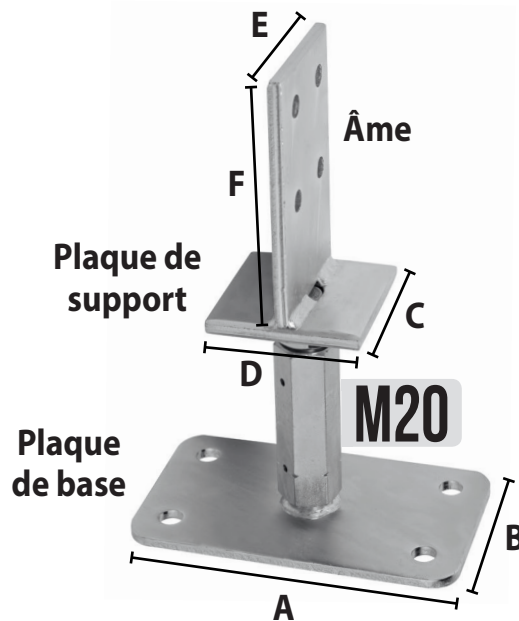

CARACTÉRISTIQUES

- ▶ Acier S235JR suivant NF EN 10025
- ▶ Pour la réalisation d'assemblages discrets
- ▶ L'âme centrale assure des charges au soulèvement

SUPPORTS

- ▶ *Élément porteur* : bois, béton
- ▶ *Élément porté* : bois massif, bois lamellé collé

UTILISATIONS

- ▶ Pergolas
- ▶ Préaux
- ▶ Vérandas
- ▶ Poteaux de auvent

FIXATIONS PRÉCONISÉES

Support béton

- ▶ Goujon fileté
- ou Résine de scellement type DI, NS + tige fileté

Désignation	Référence	Cond't	Gencod cond't	Gencod pièce
Réglable hauteur 150 à 200 mm	A473280	Bte de 5	3509094732806	4019346505106

DIMENSIONS ET PERÇAGES

Dimensions (mm)											
Âme				Écrou	Plaque de base				Plaque de support		
E	F	Ep.	Ø 11		B	A	Ep.	Ø 13	C	D	Ep.
80	130	8,0	x 4	M20 x 150 - 200	180	100	6,0	x 4	80	80	8,0

PIED DE POTEAU EN ÂME AVEC GOUSSETS

**FINITION
INOX A2 ou
GALVANISÉE**

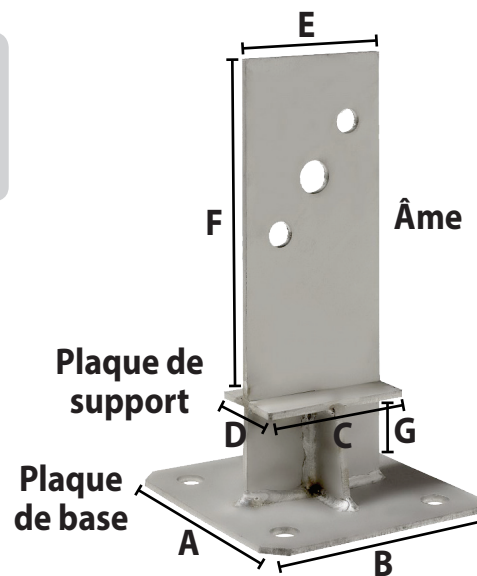

Les pieds de poteaux en âme permettent la réalisation d'assemblages discrets et fiables.

CARACTÉRISTIQUES

- Finition **INOX A2** : acier inoxydable 304L + passivation
- Finition **GALVANISÉE** : acier S235JR suivant NF EN 10025
- Épaisseur 4 mm

SUPPORTS

- *Élément porteur* : bois, béton, acier
- *Élément porté* : bois massif, bois lamellé collé, bois composite (poteau 200 x 200 maxi)

UTILISATIONS

- Pergolas ► Préaux
- Vérandas ► Poteaux de auvent

FIXATIONS PRÉCONISÉES

Support bois

- Broche inox Ø 12 ou Ø 16
- Boulon inox Ø 12 ou Ø 16 suivant perçages

Support béton

- Cheville mécanique : goujon fileté M12 x 103
- Résine de scellement : DS Max

Sur acier

- Boulon Ø12

AVANTAGES

- Conçu pour reprendre des efforts au soulèvement
- Grande résistance aux atmosphères corrosives

Désignation	Référence	Cond't	Gencod cond't	Gencod pièce
Hauteur 170 mm - INOX A2	A473251	Bte de 10	3509094732516	-
Hauteur 230 mm - INOX A2	A473256	Bte de 10	3509094732561	-
Hauteur 170 mm - GALVANISÉ	A473252	Bte de 10	3509094732523	-
Hauteur 230 mm - GALVANISÉ	A473257	Bte de 10	3509094732578	-

DIMENSIONS ET PERÇAGES

Référence	Dimensions (mm)													
	Âme						Plaque de base					Plaque de support		
	E	F	G	Ep.	Ø 13	Ø 17	A	B	Ep.	Ø 12	Ø 14	C	D	Ep.
A473251	60	114	-	4,0	x2	-	100	100	4,0	x4	-	60	34	4,0
A473256	80	176	-	4,0	x2	x1	130	130	4,0	-	x4	60	44	4,0
A473252	60	114	-	4,0	x2	-	100	100	4,0	x4	-	60	34	4,0
A473257	80	176	54	4,0	x2	x1	130	130	4,0	-	x4	60	44	4,0

PIED DE POTEAU EN ÂME À ANCRER



Les pieds de poteaux en âme permettent la réalisation d'assemblages discrets et fiables.

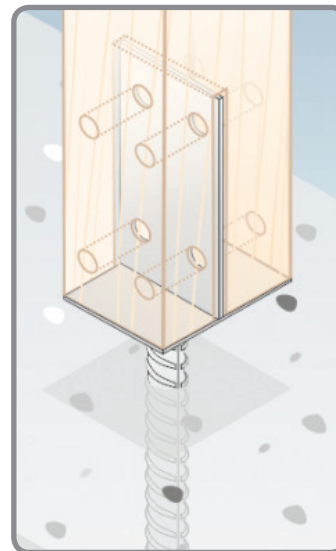
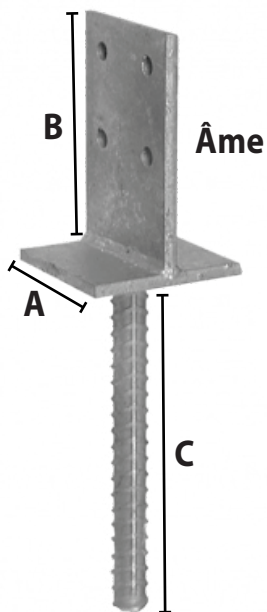

CARACTÉRISTIQUES

- ▶ Acier S235JR suivant NF EN 10025
- ▶ Galvanisé à chaud
- ▶ Épaisseur 8 mm

SUPPORTS

- ▶ *Élément porteur* : béton
- ▶ *Élément porté* : bois massif, bois lamellé collé

UTILISATIONS

- ▶ Pergolas
- ▶ Préaux
- ▶ Vérandas
- ▶ Poteaux d'auvents

FIXATIONS PRÉCONISÉES

Support béton

- ▶ Résine de scellement type DI, NS

AVANTAGES

- ▶ Reprise de charge au soulèvement
- ▶ Hauteur réglable grâce au fer à béton à sceller

Désignation (A x B x épaisseur)	Référence	Cond't	Gencod cond't	Gencod pièce
70 x 130 x 8	A473797	Bte de 6	3509094737979	5907708148117
90 x 130 x 8	A473798	Bte de 6	3509094737986	5907708149343

DIMENSIONS ET PERÇAGES

Référence	Dimensions équerre (mm)				Nombre de perçages
	A	B	C	Ep.	Âme Ø 11
A473797	70	130	200	8,0	x 4
A473798	90	130	200	8,0	x 4

PIED DE POTEAU POUR ASSEMBLAGE MOISÉ



Le pied de poteau pour moise permet la fixation d'un assemblage moisé ou moisement sur une dalle béton.

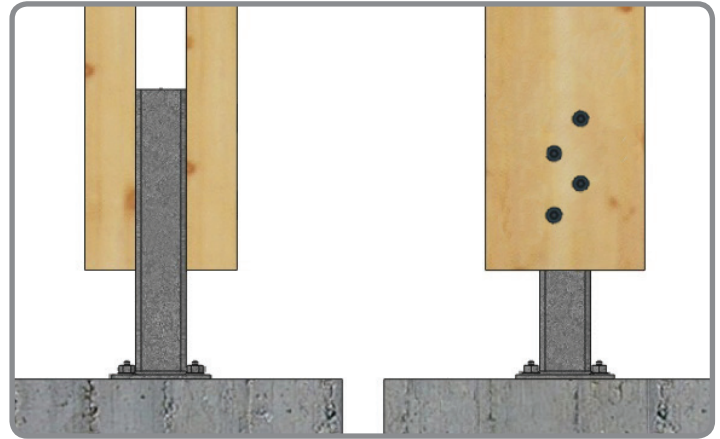

CARACTÉRISTIQUES

- ▶ Acier S235JR suivant NF EN 10025
- ▶ Finition : galvanisation à chaud, possibilité finition cataphorèse sur demande

SUPPORTS

- ▶ *Élément porteur* : béton
- ▶ *Élément porté* : bois massif

UTILISATIONS

- ▶ Varangues
- ▶ Pergolas
- ▶ Poteaux d'auvent
- ▶ Préaux

FIXATIONS PRÉCONISÉES

Support béton

- ▶ Goujon fileté M12
- ▶ Vis TH béton
- ▶ Résine de scellement type NS, DS MAX + tiges filetées

Assemblage moisé

- ▶ Boulon Ø12 + rondelle et écrou

AVANTAGES

- ▶ **8 perçages sur le tube** : permet une fixation aisée du moisement et favorise les reprises d'effort très élevées en traction
- ▶ **8 perçages sur la platine d'embase** : + de possibilités pour une fixation en bord de dalle
- ▶ **Platine de gabarit fournie** : rend le perçage des trous dans la dalle + facile, sans être gêné avec le perforateur par la hauteur du tube

Désignation	Référence	Cond	Gencod cond	Gencod pièce
Hauteur 400 mm	A473295	Unité	-	3509094732950

PIED DE POTEAU EN U À ANCRER

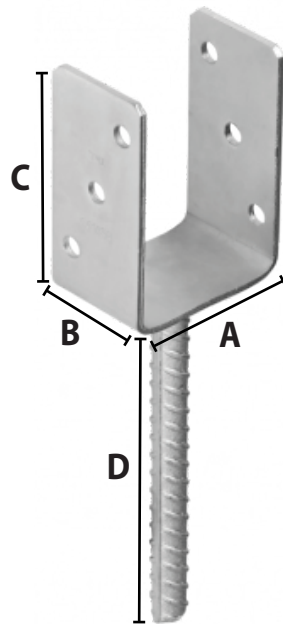

Les pieds de poteaux à sceller sont conçus pour reprendre des charges de soulèvement. Sa hauteur est réglable grâce au fer à béton à sceller.

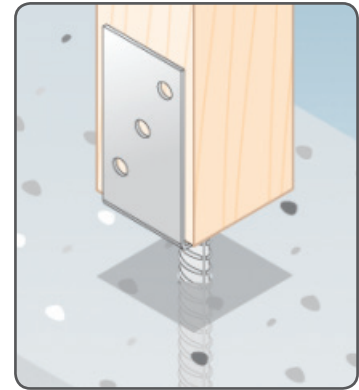

CARACTÉRISTIQUES

- ▶ Acier S235JR suivant NF EN 10025
- ▶ Galvanisé à chaud
- ▶ Épaisseur 4 mm

SUPPORTS

- ▶ *Élément porteur* : béton
- ▶ *Élément porté* : bois massif, bois lamellé collé

UTILISATIONS

- ▶ Pergolas ▶ Poteaux d'auvents
- ▶ Préaux ▶ Vérandas

FIXATIONS PRÉCONISÉES

Sur poteau bois

- ▶ Tirefond ou broche Ø 10

Sur béton

- ▶ Résine de scellement type DI, NS
- ▶ La distance entre le bas du U et le béton doit être de 50 mm au minimum

AVANTAGES

- ▶ Reprise de charge en soulèvement
- ▶ Hauteur réglable grâce au fer à béton à sceller

Désignation (A x B x épaisseur)	Référence	Cond	Gencod cond	Gencod pièce
71 x 60 x 4	A473755	Bte de 6	3509094737559	5907708148025
91 x 60 x 4	A473770	Bte de 6	3509094737702	5907708148049
101 x 60 x 4	A473775	Bte de 6	3509094737757	5907708148056
121 x 60 x 4	A473780	Bte de 6	3509094737801	5907708148063
141 x 60 x 4	A473785	Bte de 6	3509094737856	5907708148087

DIMENSIONS ET PERÇAGES

Référence	Dimensions (mm)						Nombre de perçages Ø 11
	A	B	C	D	Ep.	Ø fer à béton	
A473755	71	60	120	205	4,0	16	x 6
A473770	91	60	120	205	4,0	18	x 6
A473775	101	60	120	205	4,0	18	x 6
A473780	121	60	120	205	4,0	18	x 6
A473785	141	60	120	205	4,0	18	x 6

PIED DE POTEAU EN H À SCELLER

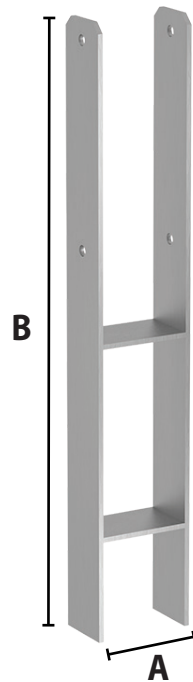

Les pieds de poteaux en H sont destinés à la pose de palissades, carports, porches, auvents, clôtures, pergolas.

CARACTÉRISTIQUES

- ▶ Acier S235JR suivant NF EN 10025
- ▶ Galvanisation à chaud
- ▶ Épaisseur 6 mm

SUPPORTS

- ▶ *Élément porteur* : béton
- ▶ *Élément porté* : bois massif, bois lamellé collé

UTILISATIONS

- ▶ Palissades ▶ Préaux ▶ Clôtures
- ▶ Pergolas ▶ Poteaux d'auvents

FIXATIONS PRÉCONISÉES

Poteau bois

- ▶ Tirefond, broche, boulon Ø 10

AVANTAGES

- ▶ Reprise de charge en soulèvement
- ▶ Discret

Désignation (A x B x épaisseur)	Référence	Condt	Gencod cond	Gencod pièce
71 x 600 x 6	A473790	Bte de 6	3509094737900	5907708172983
91 x 600 x 6	A473792	Bte de 6	3509094737924	5907708173508

DIMENSIONS ET PERÇAGES

Référence	Dimensions (mm)			Nombre de perçages
	A	B	Épaisseur	Ø 11
A473790	71	600	6,0	x 4
A473792	91	600	6,0	x 4

PIED DE POTEAU À BOULONNER

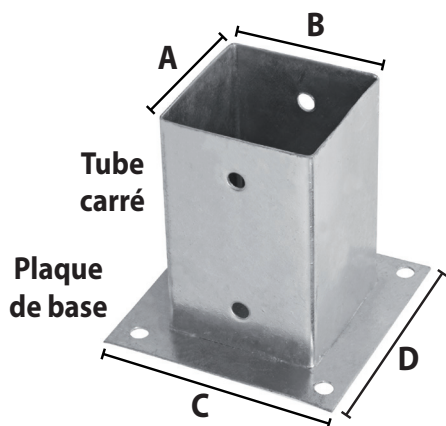

i Pensez-y !
Sachet de 4 goujons M10 x 90
Référence : **A857060**

Les pieds de poteaux à boulonner sont préconisés pour la réalisation de clôtures de jardin, pare-vues, etc.

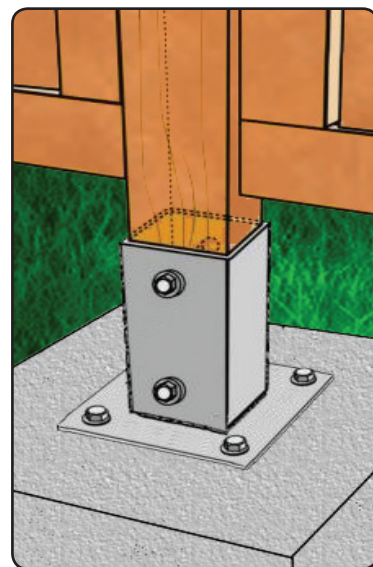

CARACTÉRISTIQUES

- Finition galvanisation à chaud

SUPPORTS

- *Élément porteur* : bois, béton
- *Élément porté* : bois massif, poteau carré

UTILISATIONS

- Clôtures de jardin
- Carports
- Claustras
- Pare-vues

FIXATIONS PRÉCONISÉES

Poteau bois

- Tirefond ou boulon Ø 10

Platine

- Goujon fileté ou Résine de scellement

Désignation (A x B)	Référence	Cond't	Gencod cond't	Gencod pièce
71 x 71	A473460	Bte de 10	3509094734602	4019346515068
91 x 91	A473480	Bte de 10	3509094734800	4019346515075

DIMENSIONS ET PERÇAGES

Référence	Dimensions (mm)								
	Plaque de base				Tube carré				
	C	D	Ep.	Ø 11	A	B	Hauteur	Ep.	Ø 10
A473460	150	150	2,0	x 4	71	71	150	2,0	x 2
A473480	150	150	2,0	x 4	91	91	150	2,0	x 2

PIED DE POTEAU À PLANTER



Les pieds de poteaux à planter sont préconisés pour la réalisation de clôtures de jardin, pare-vues, etc.

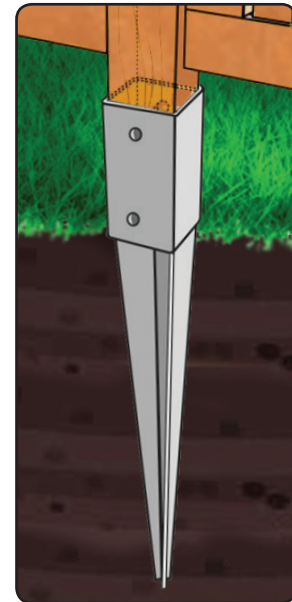

CARACTÉRISTIQUES

- Finition galvanisation à chaud

SUPPORTS

- *Élément porteur* : sol meuble ou compact
- *Élément porté* : bois massif, poteau carré

UTILISATIONS

- Clôtures de jardin
- Carports
- Claustras
- Pare-vues

FIXATIONS PRÉCONISÉES

Poteau bois

- Tirefond ou boulon Ø 10

Désignation (A x B)	Référence	Condt	Gencod condit	Gencod pièce
71 x 71	A473660	Bte de 6	3509094736606	4019346515235
91 x 91	A473680	Bte de 6	3509094736804	4019346515242

DIMENSIONS ET PERÇAGES

Référence	Dimensions (mm)					
	Pointe Hauteur	Tube carré				
		A	B	Hauteur	Ep.	Ø 11
A473660	600	71	71	150	2,0	x 2
A473680	600	91	91	150	2,0	x 2

ÉQUERRE À VISSER DE PALISSADE

L'équerre en L à visser permet l'assemblage de panneaux de palissades, clôtures ou enclos pour l'aménagement extérieur.

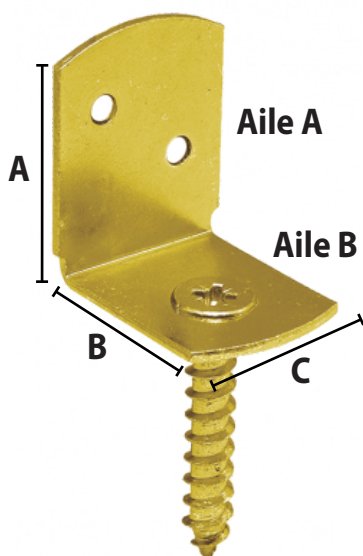

CARACTÉRISTIQUES

- ▶ Acier électrozingué jaune

SUPPORTS

- ▶ Élément porteur : bois
- ▶ Élément porté : bois

UTILISATIONS

- ▶ Palissades
- ▶ Pergolas
- ▶ Clôtures de jardin
- ▶ Enclos, etc.

FIXATIONS PRÉCONISÉES

Support bois

- ▶ Vis Ø 4 x 30

AVANTAGES

- ▶ Se fixe directement dans le bois

MISE EN OEUVRE

- ▶ 1- Visser l'équerre sur le poteau
- ▶ 2- Mettre en place le panneau et visser les deux vis dans les perçages prévus à cet effet

Désignation (A x B x C x épaisseur)	Référence	Cond't	Gencod cond't	Gencod pièce
38 x 30 x 30 x 2	A474090	Bte de 100	3509094740900	5907708146250

DIMENSIONS ET PERÇAGES

Dimensions équerre (mm)				Nombre de perçages	
B	A	C	Ep.	Aile A Vis	Aile B Ø 6
30	38	30	2,0	x 1	x 2

CAPUCHON POUR PIED DE POTEAU

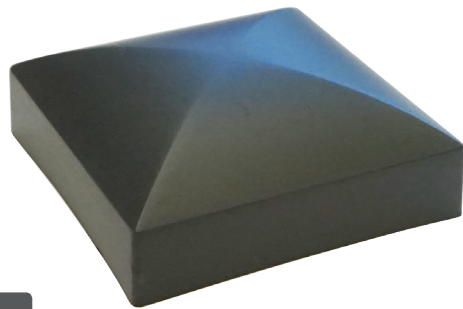

FINITION GRISE
OU NOIRE



Les capuchons pour pieds de poteaux protègent et évitent le vieillissement du bois.



CARACTÉRISTIQUES

- ▶ Vissage direct à travers le capuchon : pas besoin d'avant trou !
- ▶ Matière polypropylène
- ▶ Durable dans le temps

+ À UTILISER AVEC
VIS Ø 3,9 X 19

CAPUCHON CARRÉ

I x L	Finition	Référence	Condt
7 x 7	Grise	A474205	Boîte de 20
	Noire	A474206	
9 x 9	Grise	A474210	
	Noire	A474211	

I x L	Finition	Référence	Condt
* 7 x 7	Noire	A859215	Sachet de 2
* 9 x 9		A859220	

* Visserie fournie dans les sachets

CAPUCHON ROND

Ø (mm)	Finition	Référence	Condt
80	Noire	A474230	Boîte de 20
100		A474235	Boîte de 18
120		A474240	Boîte de 16

Ø (mm)	Finition	Référence	Condt
* 80	Noire	A859205	Sachet de 2
* 100		A859210	

* Visserie fournie dans les sachets



CONNECTEUR JAMBE DE FORCE

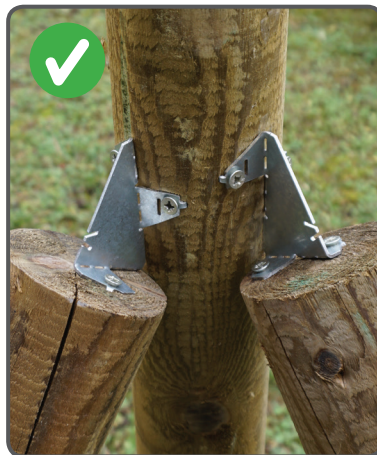

CARACTÉRISTIQUES

- **Fixation universelle** pour tous types de piquets (ronds, demi-ronds, carrés)
- Acier galvanisé : **durable dans le temps**
- Assemblage **facile et solide**
- **Pliage manuel : sans outil !**
- **Simple et rapide** : mise en place à l'aide d'un marteau et d'une visseuse

EXEMPLE DE CLÔTURE

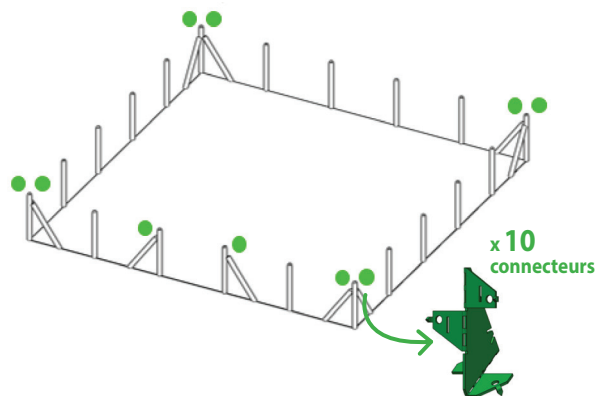

MISE EN OEUVRE

ENFONCER la jambe de force à profondeur & inclinaison adéquate (trous préparés avant)

point de contact
+/- 35°

1

FORMER la partie basse du **CONNECTEUR** (pliage à 90°)

2

FIXER et **VISSER** le **CONNECTEUR** sur la jambe de force (2 vis à bois de 4 x 25 ou 30 mm)

3

FORMER la partie haute du **CONNECTEUR** (pliage à adapter selon section du piquet)

4

ENFONCER le piquet vertical à la profondeur adéquate

5

VISSER le **CONNECTEUR** sur le flanc du piquet (2 vis à bois de 4 x 25 ou 30 mm)

6

Désignation	Référence	Cond't	Gencod
Connecteur jambe de force pour piquet de clôture	A859100	Sachet de 2	3509098591003
	A859105	Sachet de 10	3509098591058



MISE EN OEUVRE DÉTAILLÉE

1

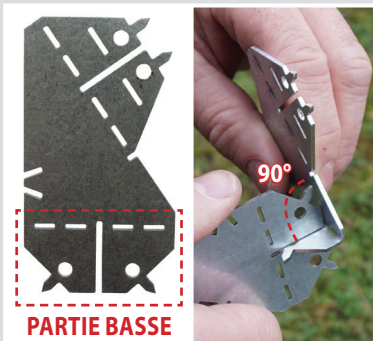

À l'aide d'un deuxième connecteur, former la **PARTIE BASSE** en pliant de chaque côté les deux ailettes à 90°.

2

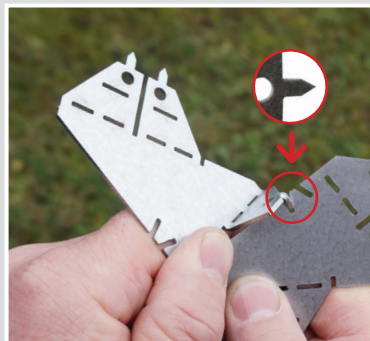

Plier les deux agrafes à 90° à l'aide d'une des 2 petites fentes arrière du connecteur.

3



Positionner le connecteur au bord de la jambe de force. Frapper à l'aide d'un marteau sur les deux ailettes.

4

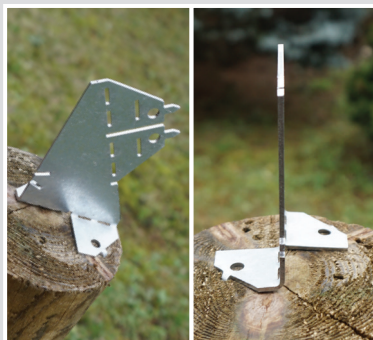

Le connecteur est en place grâce aux deux agrafes plantées dans la jambe de force.

5



Visser le connecteur à l'aide de deux vis à bois Ø 4 x 30 mm.

6

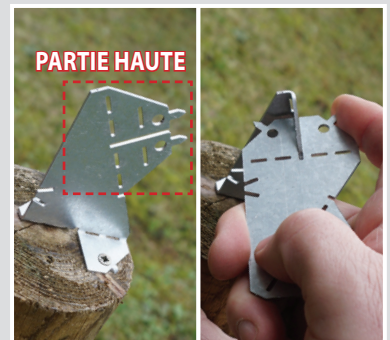

Former la **PARTIE HAUTE** du connecteur en pliant les deux ailettes selon la forme du piquet.

7

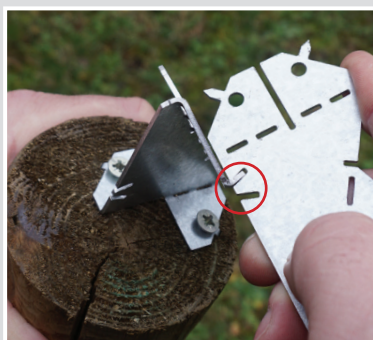

Plier les deux agrafes à 90° ou + selon la forme du piquet vertical.

8



Planter le piquet vertical puis faire pénétrer le connecteur à l'aide des deux agrafes.

9



Visser le connecteur sur le piquet à l'aide de deux vis à bois Ø 4 x 30 mm. Terminé, le connecteur est fixé !

FIXATIONS

SUPPORT BOIS

POINTE ANNELÉE



Page 44

VIS POUR
CONNECTEUR



Page 44

VIS DE CHARPENTE
TÊTE LARGE



Page 45

BROCHE
CONNECTEUR



Page 46

VIS TÊTE LARGE



Page 46

SUPPORT MAÇONNERIE CREUSE

CHEVILLE SABOT
DE CHARPENTE

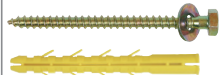

Page 47

CHEVILLE PARPAING



Page 47

CLOU RÉSINE®



Page 48

SUPPORT BÉTON

GOUJON FILETÉ



Page 49

TH-BÉTON



Page 49

RÉSINE NS & SOC



Page 49

SUPPORT BOIS

POINTE ANNELÉE

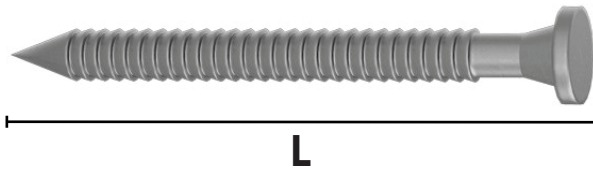

Les pointes annelées électrozinguées sont préconisées pour les assemblages structurels des connecteurs bois-bois.

CARACTÉRISTIQUES

- ▶ La forme conique sous la tête permet un contact total de la pointe avec le trou
- ▶ Excellente résistance à l'arrachement

Désignation (Ø x L)	Référence	Condt	Gencod
4 x 35	A472360	Bte de 250	3509094723606
4 x 40	A472370	Bte de 250	3509094723705
4 x 40 INOX A4	A472371	Bte de 250	3509094723712
4 x 50	A472380	Bte de 250	3509094723804
4 x 60	A472390	Bte de 250	3509094723903

VIS POUR CONNECTEUR

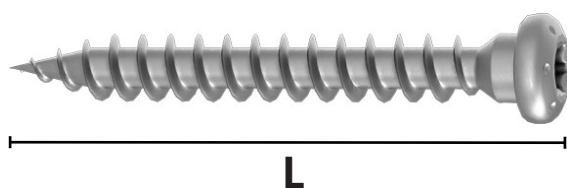

Les vis pour connecteurs sont préconisées pour la mise en œuvre des équerres, des sabots de charpente, feuillards.

La forme conique sous la tête permet un contact total de la vis avec le trou ce qui favorise la transmission des efforts.

Les vis permettent aussi un démontage facile.

CARACTÉRISTIQUES

- ▶ Acier électrozingué blanc

SUPPORTS

- ▶ *Élément porteur* : bois massif, composite, lamellé collé
- ▶ *Élément porté* : bois massif, composite, lamellé collé

UTILISATIONS

- ▶ Sabots ▶ Feuillards
- ▶ Équerres ▶ Étriers

AVANTAGES

- ▶ La forme conique sous la tête permet un contact total de la vis avec le trou
- ▶ Très bonne résistance à l'arrachement
- ▶ Pointe anti-fendage permettant une pénétration facile et rapide dans le bois

Désignation (Ø x L)	Référence	Condt	Gencod
5 x 35	A472410	Bte de 250	3509095724108
5 x 50	A472420	Bte de 200	3509094724207

VIS DE CHARPENTE TÊTE LARGE



Les vis de charpente à tête large sont utilisées pour de nombreuses applications dans la construction bois, pour l'ossature bois et la charpente. Elles ne nécessitent aucun pré-perçage.

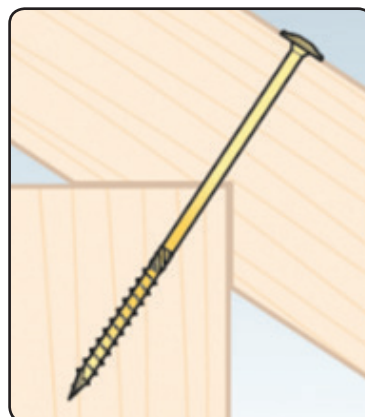

CARACTÉRISTIQUES

- ▶ Acier zingué jaune

SUPPORTS

- ▶ *Élément porteur* : bois massif, bois lamellé-collé, bois composite, CLT
- ▶ *Élément porté* : bois massif, bois lamellé-collé, bois composite, CLT

UTILISATIONS

- ▶ Bois massifs, lamellés collés, ossatures bois
- ▶ Planchers OSB sur poutres
- ▶ Construction en CLT (bois lamellé croisé)

AVANTAGES

- ▶ Tête large à rondelle intégrée
- ▶ Pointe anti-fendage : permet une amorce parfaite y compris dans les bois durs
- ▶ Filet asymétrique cranté : résistance à l'arrachement, meilleure évacuation des copeaux de bois
- ▶ Alésoir Ø 12 : facilite la pénétration du corps de la vis
- ▶ Empreinte TORX profonde : permet un meilleur transfert de couple
- ▶ Marquage de la longueur de la vis sur la tête

Désignation (Ø x L)	Ø tête	Référence	Cond't	Gencod
8 x 80	23	A196053	Bte de 50	3509091960530
8 x 100	23	A196055	Bte de 50	3509091960554
8 x 120	23	A196057	Bte de 50	3509091960578
8 x 140	23	A196060	Bte de 50	3509091960608
8 x 160	23	A196062	Bte de 50	3509091960622
8 x 180	23	A196065	Bte de 50	3509091960653
8 x 200	23	A196067	Bte de 50	3509091960677
8 x 220	23	A196070	Bte de 50	3509091960707
8 x 240	23	A196072	Bte de 50	3509091960721
8 x 260	23	A196075	Bte de 50	3509091960752
8 x 280	23	A196077	Bte de 50	3509091960776
8 x 300	23	A196080	Bte de 50	3509091960806
8 x 320	23	A196082	Bte de 30	3509091960820
8 x 340	23	A196085	Bte de 30	3509091960851
8 x 360	23	A196087	Bte de 30	3509091960875
8 x 380	23	A196090	Bte de 20	3509091960905
8 x 400	23	A196092	Bte de 20	3509091960929

BROCHE CONNECTEUR

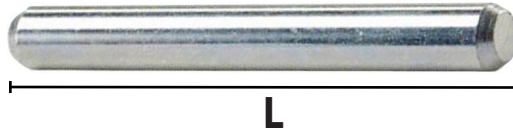

Les broches sont utilisées à la fixation de l'élément porté sur les étriers à âme intérieure ainsi que pour la fixation des poteaux sur les pieds de poteaux en âme.

CARACTÉRISTIQUES

- ▶ Acier électrozingué blanc suivant NF EN ISO 2081

SUPPORTS

- ▶ Étriers à âme intérieure
- ▶ Pieds de poteaux en âme

UTILISATIONS

- ▶ Connecteurs en âme type étriers
- ▶ Pieds de poteaux en âme

AVANTAGES

- ▶ Extrémité chanfreinée pour une bonne insertion dans le bois
- ▶ Pour une bonne mise en œuvre des broches, l'avant-trou est réalisé à un diamètre inférieur ou égal au diamètre nominal de la broche. Les extrémités chanfreinées des broches facilitent leur insertion dans le bois

Autres diamètres et longueurs sur demande : fabrication spéciale

Désignation (Ø x L)	Référence	Condt	Gencod
10 x 180	A474030	Bte de 20	3509094740306
12 x 80	A474035	Bte de 40	3509094740351

VIS TÊTE LARGE

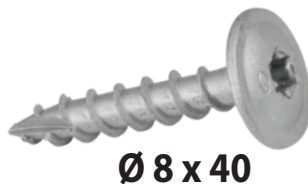

CARACTÉRISTIQUES

- ▶ Pour pied de poteau de clôture
- ▶ Empreinte **TORX T40**
- ▶ Galvanisé à chaud

Désignation (Ø x L)	Référence	Condt	Gencod
8 x 40	A196000	Bte de 40	3509091960004
	A859280	Sachet de 4	3509098592802

SUPPORT MAÇONNERIE CREUSE

CHEVILLE SABOT DE CHARPENTE - Ø 12 X 130

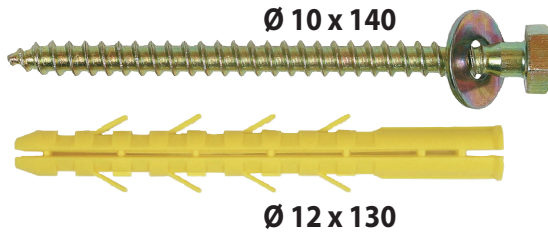

Expansion totale !

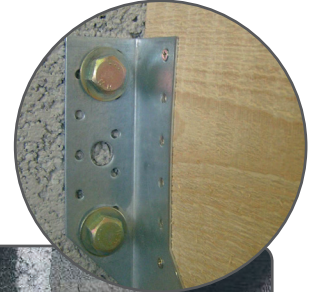

CARACTÉRISTIQUES

- ▶ Cheville fendue sur toute la longueur
- ▶ Tirefond fileté sur toute la longueur
- ▶ Expansion sur plusieurs alvéoles du parpaing ou de la brique
- ▶ Cheville 100 % nylon - polyamide 6
- ▶ Épaisseur maxi de la pièce à fixer : **5 mm**

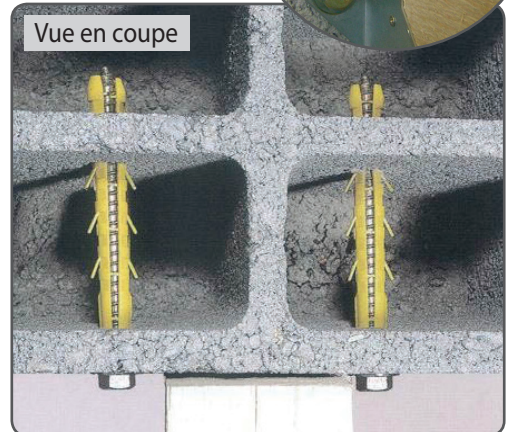

Désignation (Ø x L)	Référence	Condt
12 x 130	A090150	Bte de 25
	A853035	Sachet de 4

CHEVILLE PARPAING

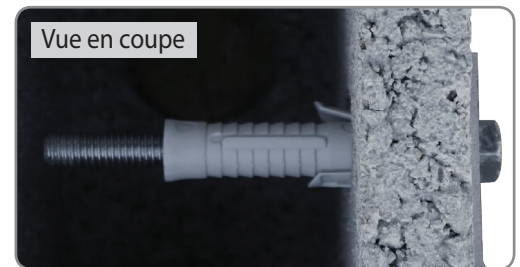
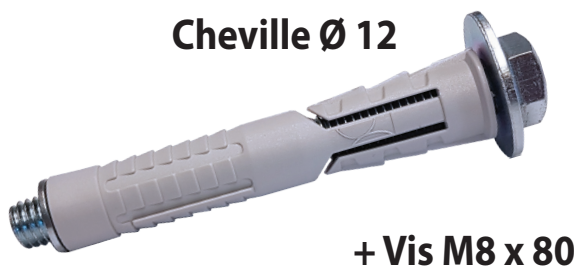

CARACTÉRISTIQUES

- ▶ Pour différentes applications
- ▶ Charges indicatives moyennes : **40 kg**
- ▶ Épaisseur maxi de la pièce à fixer : **3 mm**
- ▶ Perçage : **Ø 12 mm**

Désignation	Référence	Condt
M8 x 80	A246010	Bte de 50
	A858000	Sachet de 4

CLOU RÉSINE® - BREVETÉ



4 produits en 1 : remplace la tige filetée, l'écrou, la rondelle et le filtre !

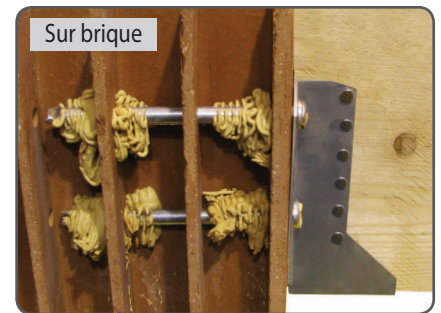
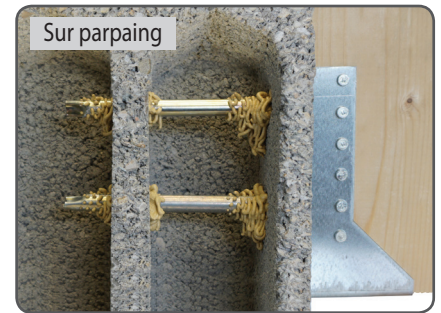

CARACTÉRISTIQUES

- ▶ Fixation à la résine (ce n'est pas un filtre) : remplace efficacement la tige filetée, la rondelle et l'écrou
- ▶ Très forte tenue
- ▶ Perçage direct au travers du sabot de charpente : $\varnothing 10$ mm
- ▶ La tête du clou fait le blocage
- ▶ Épaisseur maxi de la pièce à fixer : 3 mm

Désignation	Référence	Condt
Clou Résine®	A460100	Bte de 32
	A460250	Sachet de 4

Vidéo de mise en oeuvre

Scannez-moi !



MISE EN OEUVRE



1 Positionner le sabot de charpente et repérer le trou.

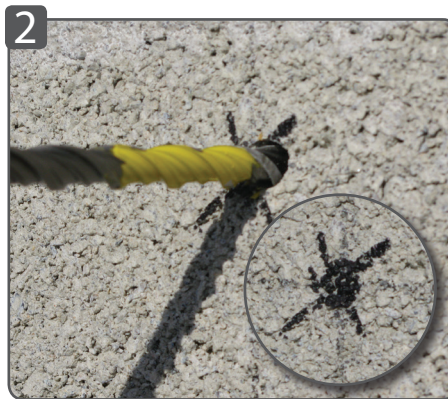

2 Percer $\varnothing 10$ les alvéoles nécessaires dans le parpaing ou la brique.



3 Enlever la poussière à l'aide d'une pompe soufflante.

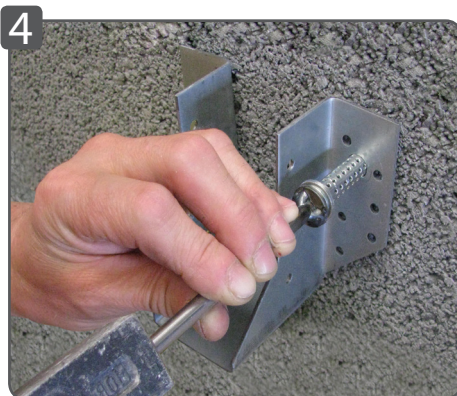

4 Frapper le 1er clou à travers le sabot de charpente à l'aide de l'outil de pose.



5 Injecter la résine en retirant la canule et en respectant les graduations. Répéter cette opération pour chaque clou.

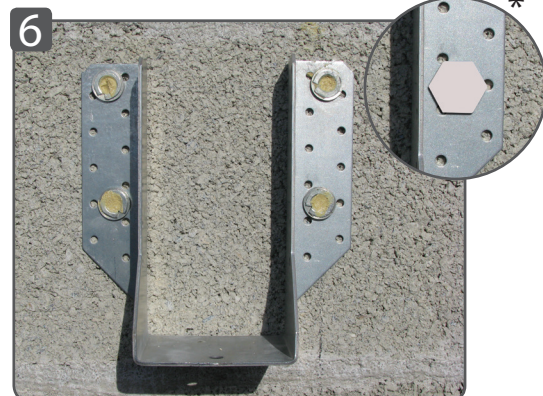

6 Le sabot de charpente est fixé. Mettre les capuchons de recouvrement pour l'esthétique (facultatif). *

SUPPORT BÉTON

GOUJON FILETÉ

CARACTÉRISTIQUES

- ▶ Bague à 3 segments Inox : bonne répartition de la charge
- ▶ Acier qualité 8,8 : meilleures performances
- ▶ Écrou et rondelle pré-montés : gain de temps

Désignation	Référence	Condt
M8 x 75 / 10	A230050	Bte de 50
M8 x 90 / 30	A230060	Bte de 50
M10 x 60 / 5	A230080	Bte de 50
M10 x 90 / 20	A230090	Bte de 25
M10 x 120 / 50	A230100	Bte de 25
M12 x 75 / 5	A230130	Bte de 25
M12 x 100 / 10	A230140	Bte de 25
M12 x 120 / 30	A230150	Bte de 25
M12 x 150 / 55	A230165	Bte de 25

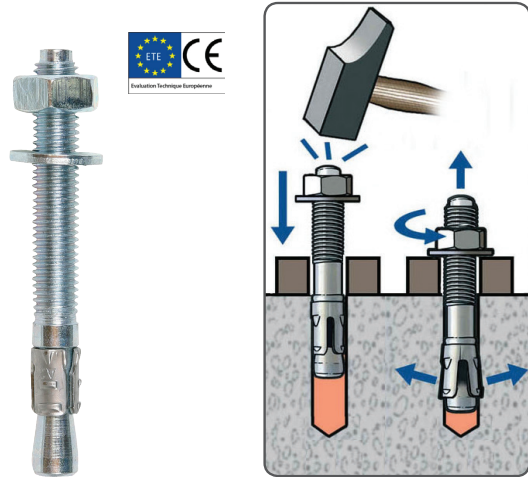

TH-BÉTON

CARACTÉRISTIQUES

- ▶ Fixation sans cheville dans le béton

Désignation	Référence	Condt
Ø 6 x 60	A244000	Bte de 50
Ø 6 x 80	A244010	Bte de 50
Ø 8 x 80	A244020	Bte de 30
Ø 8 x 100	A244030	Bte de 30
Ø 8 x 120	A244040	Bte de 30
Ø 8 x 140	A244050	Bte de 30
Ø 10 x 100	A244060	Bte de 30
Ø 10 x 120	A244070	Bte de 30
Ø 14 x 130	A244130	Bte de 20

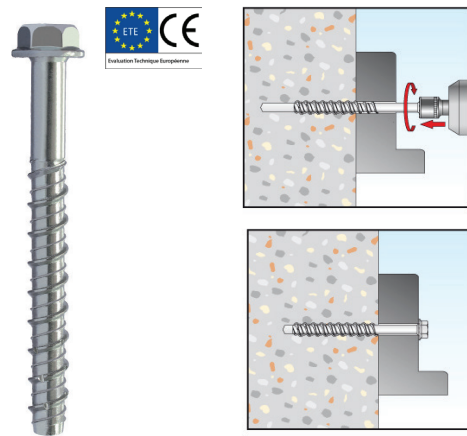

RÉSINE DE SCELLEMENT

RÉSINE NS

- ▶ Résine polyester **SANS STYRÈNE**
- ▶ Couleur beige
- ▶ Tous matériaux

Scellement dans les maçonneries

Scellement de tiges filetées et armatures dans le béton

Émissions dans l'air intérieur: A+

ETE 20/0136

ETE 20/0135



Désignation	Référence	Condt
Résine NS 300 ml couleur beige	A050055	Carton de 12

RÉSINE SOC

- ▶ Résine polyester
- ▶ Couleur beige
- ▶ Tous matériaux

Scellement dans les maçonneries

Émissions dans l'air intérieur: A+

ETE 18/0137

GAMME COMPLÈTE NOUS CONSULTER !



Désignation	Référence	Condt
Résine SOC 300 ml couleur beige	A992015	Box de 90

NOTES

A series of horizontal dotted lines for writing notes.

I.N.G. FIXATIONS

Le choix du PRO !



N'hésitez pas à nous demander les coordonnées du technico-commercial de votre secteur !

NOUS CONTACTER

Par courrier :

Z.I. de Chassende
43000 LE PUY-EN-VELAY
FRANCE

Par téléphone :

+33 (0)4 71 05 59 03

Par fax :

+33 (0)4 71 09 35 46

Par mail :

servicecommercial@ingfixations.fr
commandes@ingfixations.fr

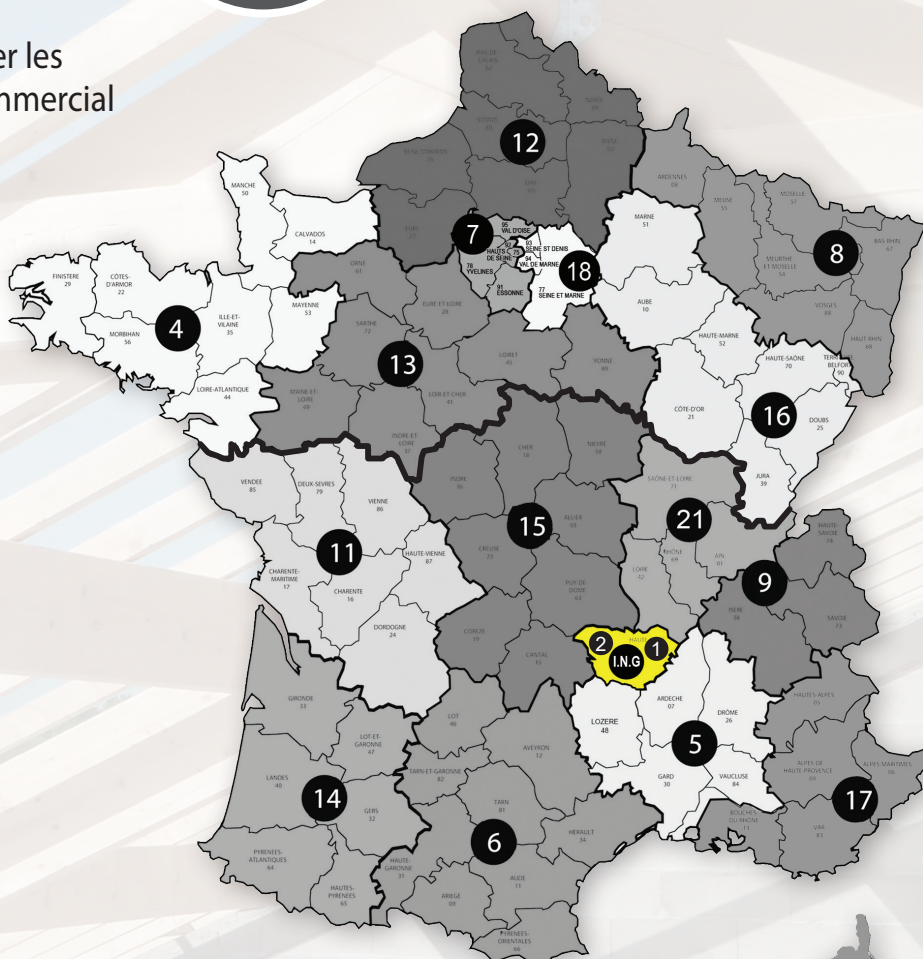

Rendez-vous sur
notre site internet
www.ingfixations.fr



Distributeur

